

# Toocki کاتالوگ ۲۰۲۳-۲۰۲۴ محصولات

تولید کننده لوازم جانبی حرفه‌ای تلفن همراه

## معرفی

شرکت توکی با تولید محصولات حرفه‌ای لوازم جانبی موبایل از جمله انواع کابل‌های فست شارژ، شارژرهای دیواری، رومیزی و فندکی و گجت‌های کاربردی که از کیفیت بالایی برخوردار هستند، خود را در به عنوان یکی از برندهای سطح بالا در این صنعت معرفی کرده است. با توجه به توسعه روزافزون تلفن‌های همراه و تجهیزات و خدمات مرتبط با آن و فراگیر شدن آن در سطح جهان، این طیف از محصولات روز به روز باعث استفاده هرچه بهتر و راحت‌تر کاربران از تجهیزاتی مانند موبایل، تبلت و لپ‌تاپ، می‌شوند.

تهیه شده توسط مجموعه وی‌کیت

# انواع کابل فست شارژ

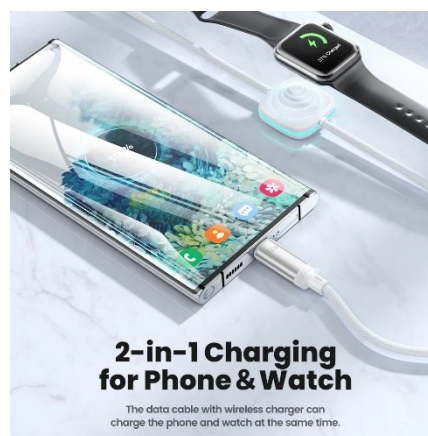

کابل ۲ در ۱ ویژه شارژ گوشی و ساعت هوشمند (در دو مدل Type-C به Type-C و Type-C به Lightning) دارای نشانگر LED برای تشخیص راحت تر محل شارژر در تاریکی مجهز به مازول سوپر مغناطیسی برای شارژ ساعت هوشمند پشتیبانی از پروتکل شارژ سریع PD

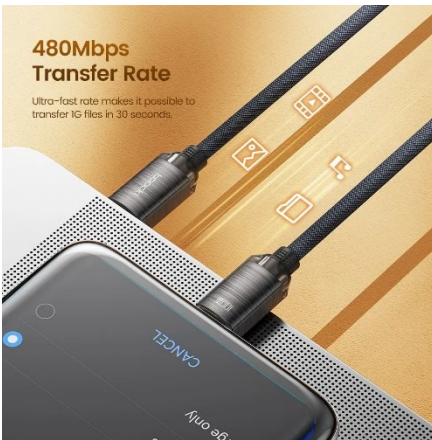

توان ۱۰۰ وات و جریان ۵ آمپر  
ساخته شده از آلیاژ آلومینیوم و روکش TPE  
پشتیبانی از پروتکل شارژ سریع PD

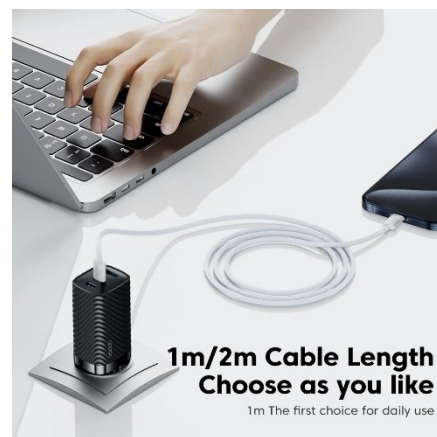

◀ 10mm

توان ۶۰ وات، جریان ۳ آمپر و پشتیبانی از پروتکل شارژ سریع PD  
رنگ مشکی و سفید  
ساخته شده از مواد ABS، دارای روکش از جنس TPE و رشته سیمهای مسی در هم تنیده شده  
سرعت انتقال داده تا ۴۸۰ مگابیت بر ثانیه



**High Power Output  
Instantly Full-Charge**

With support for PD100W fast charging, you can quickly get your laptop fully charged and can fully charge for AppleBook Pro in two hours.



**Reinforced Protection  
Endless Durability**

The data cable adopts a lengthed design, which can well protect the connection between the cable body and the connector, and avoid frequent cable changes due to broken.



**Charge + Transfer  
Fast and Efficient**

The USB2.0 port can provide 480Mbps transmission rate which can transfer files faster while charging.



**Stable Charging  
Ensures Safety**

A built-in smart chip to stabilize the current and automatically changes according to the device's fast charging status to ensure safe charging.



**Thicker Core  
More Stable Transmission**

The six-strand thick wire core can provide you with excellent anti-interference, making your data transmission and fast charging more stable.

توان ۱۰۰ وات و جریان ۵ آمپر  
در چهار رنگ مشکی، آبی، بنفش و سبز  
در اندازه‌های ۱ و ۲ متر  
سرعت انتقال داده تا ۴۸۰ مگابیت بر ثانیه

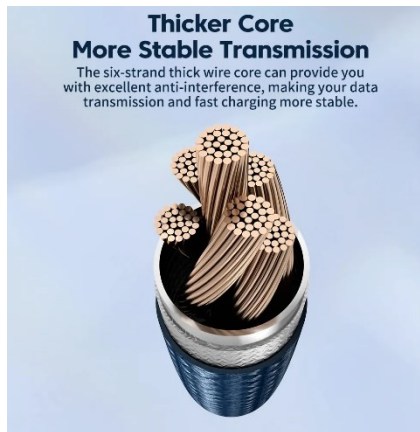

توان ۱۰۰ وات و جریان ۵ آمپر  
در چهار رنگ مشکی، آبی، بنفش و سبز  
در اندازه‌های ۱ و ۲ متر  
سرعت انتقال داده تا ۴۸۰ مگابیت بر ثانیه

### Charge and Data Sync

It can also provide you with a data transfer rate of 480 Mbps while charging, allowing you to transfer files quickly and work easily.



### New Charging Upgrade Support Huawei Super Fast Charge

Support Huawei 11V/6A super fast charge, it is backward compatible with 10V/4A, 4.5V/5A fast charge.



### Smart Compatibility Unfettered Fast Charge

The data cable is widely compatible for OPPO, VIVO, Xiaomi, Huawei, Samsung models, and fast charging is more free.

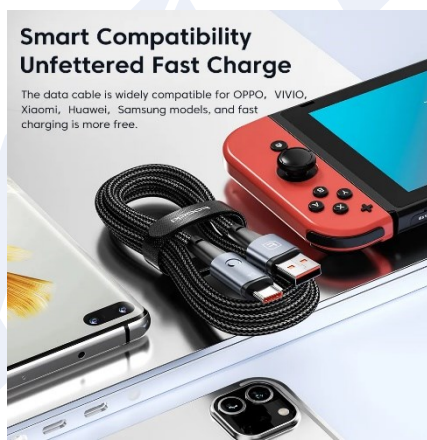

### Three Colors Optional

Three classic colors of black, blue and gray are available for you to choose, which can meet your different preferences.

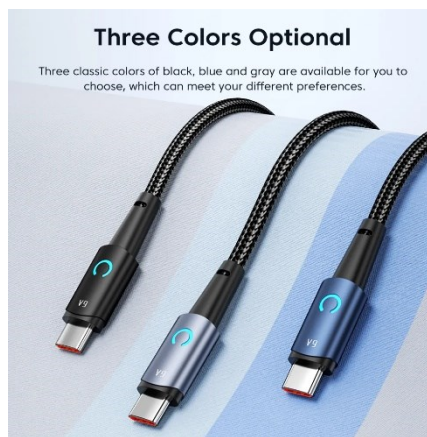

توان ۶۶ وات و جریان ۶ آمپر  
در سه رنگ مشکی، آبی و طوسی  
در اندازه‌های ۰.۵، ۱، ۲ و ۳ متر  
سرعت انتقال داده تا ۴۸۰ مگابیت بر ثانیه





**6A/66W**  
USB C  
Fast Charge Cable

- Colour: Orange
- Power: 66W
- Current: 6A
- Transmission Rate: 480Mbps



**Multiple Lengths Available**

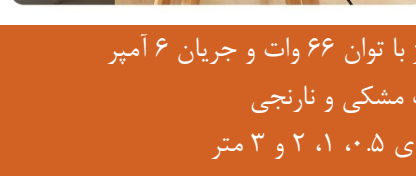

فست شارژ با توان ۶۶ وات و جریان ۶ آمپر  
در دو رنگ مشکی و نارنجی  
در اندازه‌های ۰.۵، ۱، ۲ و ۳ متر  
سرعت انتقال داده تا ۴۸۰ مگابیت بر ثانیه



فست شارژ، توان ۶۶ وات و جریان ۶ آمپر و دارای نمایشگر LED جهت نمایش میزان توان خروجی

در سه رنگ مشکی، آبی و قهوه‌ای

در اندازه‌های ۱ و ۲ متر

سرعت انتقال داده تا ۴۸۰ مگابیت بر ثانیه

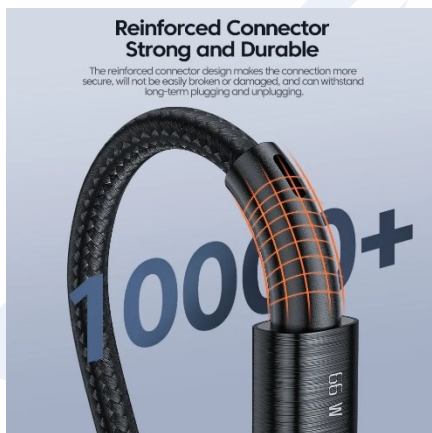

فست شارژ، توان ۶۶ وات و جریان ۶ آمپر  
در سه رنگ مشکی، آبی و طوسی  
در اندازه‌های ۱ و ۲ متر  
سرعت انتقال داده تا ۴۸۰ مگابیت بر ثانیه



**6A/66W**  
Fast Charge Cable

Transmission  
Rate: 480Mbps



فست شارژ، توان ۶۶ وات و جریان ۶ آمپر  
در دو رنگ مشکی و نیکلی صدفی  
در اندازه‌های ۱ و ۲ متر  
سرعت انتقال داده تا ۴۸۰ مگابیت بر ثانیه

toocki

کابل USB-A به USB-C ۶۶ وات دارای سری دارای نمایشگر شفاف مدل TQ-X36

### Smart Digital Display Close in the Eyes

With the visual design, it can clearly and intuitively display the charging power and know the fast charging status of the device in real time.



toocki



### Charging and Transmission Synchronous Step Forward

The USB 2.0 standard port provides you with 480Mbps transfer rate for more efficient file synchronization.



### 6A Efficient Output Full Charge Without Waiting

The 6A fast charging cable can quickly replenish power for your device, effectively avoiding long waits.



### Classic Model Color Fashionable and Versatile

It contains three classic and versatile colors of space gray, blue and purple for you to choose, to better meet your preferences.



### Smart Chip Safer Charge

The intelligent identification chip provides you with safer fast charging and more stable digital display.



فست شارژ با توان ۶۶ وات و جریان ۶ آمپر، مجهز به نمایشگر LED میزان توان خروجی در سه رنگ آبی، بنفش و طوسی در اندازه‌های ۱ و ۲ متر سرعت انتقال داده تا ۴۸۰ مگابیت بر ثانیه

toocki

کابل سوپر فست USB-C به USB-C ۲۴۰ وات مدل TQ-X04



240W  
Fast Charging



Zinc Alloy Shell  
Nifty and Durable

Made of selected sturdy and very shiny zinc alloy material, it has a bright appearance and durable quality.



High-speed Data Transfer  
1G File Only Takes 40s

The standard USB2.0 port can provide you with faster data transfer rate without affecting your work or entertainment.

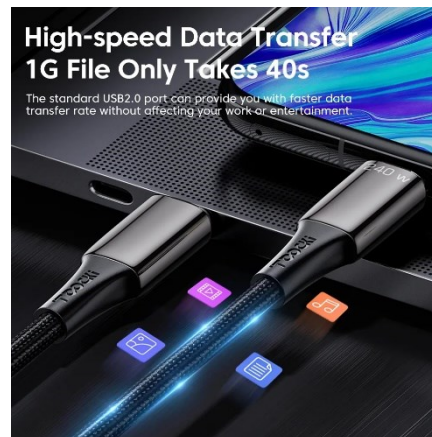

سوپر فست شارژر با توان ۲۴۰ وات و پشتیبانی از پروتکل PD 3.1

ساخته شده از آلیاژ روی، رنگ مشکی

در اندازه‌های ۱ و ۲ متر

سرعت انتقال داده تا ۱ گیگابایت بر ثانیه

toocki

کابل فست شارژ USB-C به USB-C ۱۴۰ وات مدل TXCTT14-LG01

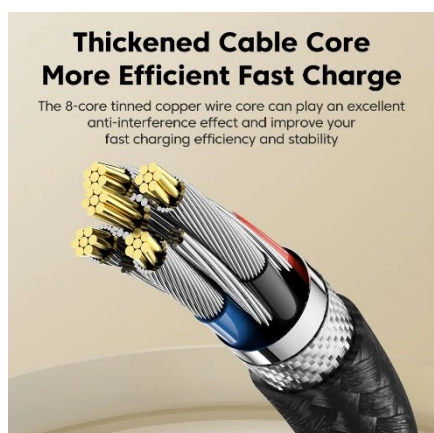

**140W**  
C-C Fast Charging

- Color: Pearl nickel
- Power: 140W PD 3.1
- Transmission: 480Mbps



**Safe Intelligent Chip**  
Provides Stable Fast Charging

The built-in smart chip automatically matches the current, controls the output reasonably, and protects your device battery while providing you with fast charging

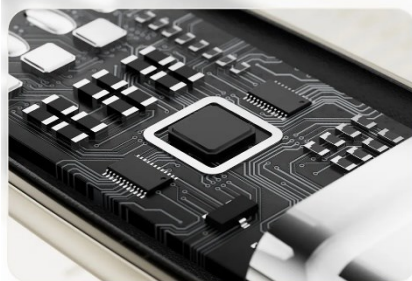

فست شارژ با توان ۱۴۰ وات و شدت جریان ۵ آمپر دارای پرتکل PD 3.1 ساخته شده از آلیاژ روی، رنگ مشکی و سفید در اندازه‌های ۱ و ۲ متر سرعت انتقال داده تا ۴۸۰ مگابیت بر ثانیه

**3A**  
Fast Charging

- Input interface: USB-A
- Output interface: Type-C
- Data Transmission: 480Mbps



**3A**  
Fast Charging

- Input interface: USB-A
- Output interface: Type-C
- Data Transmission: 480Mbps



**3A Fast Charge**  
Every Second Counts

The maximum output current of the data cable is 3A, and it supports for Huawei fast charging, which can quickly replenish the power of your mobile phone.

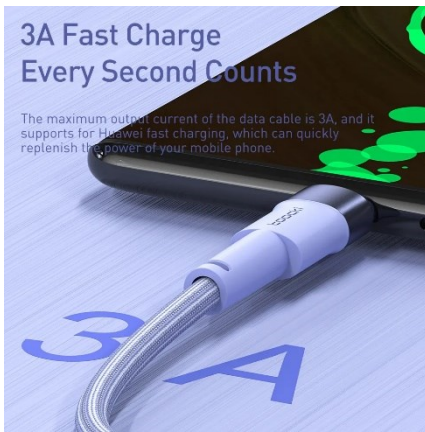

**Charge and Transfer**  
One Cable Contain

The standard USB2.0 port provides a 480Mbps transfer rate which can quickly transfer pictures and documents while charging, saving your time.



**Smart Protection**  
Safe Charging without Injury

The built-in smart chips can better stable current, which can stabilize and fast charge without harming the battery.



**Thickened Interference-free Core**  
More Stable Fast Charging

The thick tin-plated copper core is used inside the data cable to create shielding layer, which can effectively isolate interference and allow you to have a more stable fast charge.

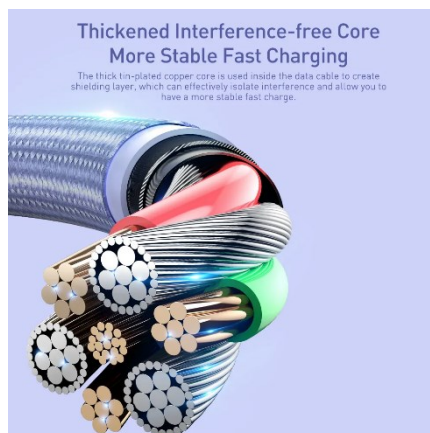

فست شارژ با شدت جریان ۳ آمپر

دارای رنگ‌های مشکی، سفید، بنفش و آبی

در اندازه‌های ۰/۵، ۱، ۲ و ۳ متر

سرعت انتقال داده تا ۴۸۰ مگابیت بر ثانیه



**Charge and Data Sync**

It can also provide you with a data transfer rate of 480 Mbps while charging, allowing you to transfer files quickly and work easily.



toocki

**Wildly Compatible for Type-C Devices**

The data cable is suitable for fast charging of most devices with Type-C interface, which can well meet the charging needs of your tablet, cellphone, game console, etc.

**100W High-Speed Charge  
Avoid Low Battery**

The data cable supports 100W power output, which can be fully charged for MacBook Pro 2019 in 2.5 hours, and there is no need to wait for office work.

**Three Colors Optional**

Three classic colors of black, blue and gray are available for you to choose, which can meet your different preferences.

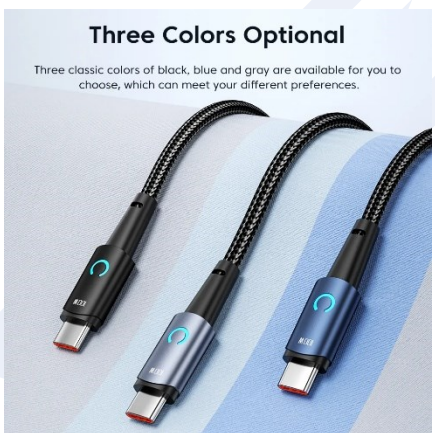
**High Density Material  
Strong and Durable**

The high-density wire body is strong and resistant to bending, so you don't have to change the wire repeatedly.

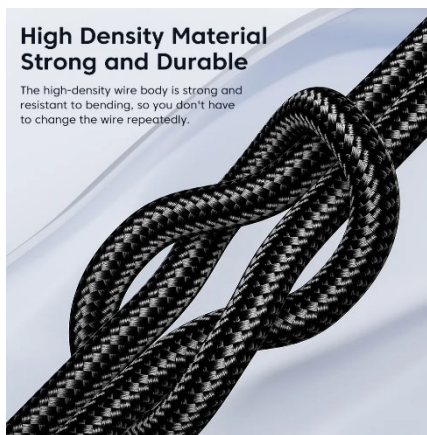

شارژ سریع با توان ۱۰۰ وات و شدت جریان ۵ آمپر  
دارای رنگ‌های مشکی، طوسی و آبی  
در اندازه‌های ۰/۵، ۱، ۲ و ۳ متر  
سرعت انتقال داده تا ۴۸۰ مگابیت بر ثانیه

**Ingenious Beauty  
Extraordinary Quality**

The data cable shows beauty with ingenious detail design, and shows quality with excellent craftsmanship.



**PD 100W**

- Type-C to Type-C
- White



**Wide Range of Applications**

The data cable is suitable for the fast charging needs of most devices and can well meet your daily use.



**Fine and Beautiful  
Flexible and Durable**

Made of high-density woven material, flexible and durable, it can be easily bent, not easily broken, and long-time using as new.

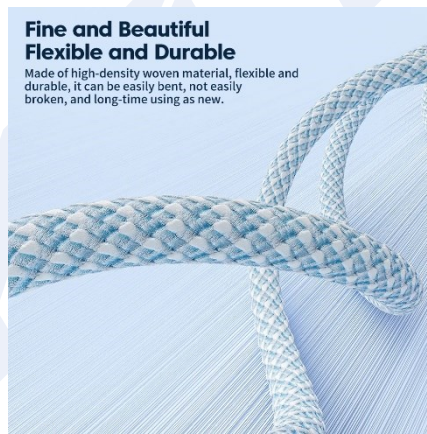

**Smart Chip for Guarding  
Charge with Confidence**

The built-in smart chip can intelligently identify the device, reasonably control the current and voltage, and provide a safer way to fast charging.



**Strengthen Core  
Stable Data Transmission**

The copper tinned wire core has better anti-interference and can provide you with more stable data transmission.

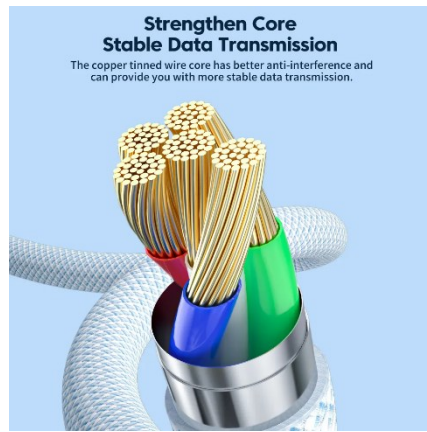

فست شارژ با توان ۱۰۰ وات و شدت جریان ۵ آمپر  
دارای رنگ‌های مشکی، سفید، آبی و بنفش  
در اندازه‌های ۱، ۲ و ۳ متر  
سرعت انتقال داده تا ۴۸۰ مگابیت بر ثانیه

### Fast Charging Cable Faster than Your Image

100W high-power, 5A high current, fast charging, can fully charge the 2019 laptop in 2 hours



### 480Mbps Data Sync Data Sync and Charging

The fast charging data cable has a transmission speed of up to 480Mbps, helping you to quickly complete documents and audio transmission work.



### Mechanical Transparent Head

The fast charging cable connector is designed with a fully transparent shell, which is fresh and chic, and you can see the internal chip to show your personality.



### High Density Braided Material

The charging cable is made of durable, wear-resistant braided material that can be coiled without tangling and can withstand bending without being easily damaged or broken.



### Smart Compatible Chip Stable Current and Voltage

Using smart chip, stable current and voltage, prevents overload, friendly to your equipment, lets you charge all night with peace of mind.

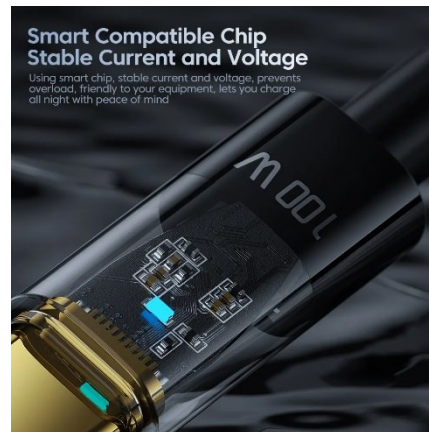

فست شارژ، با توان ۱۰۰ وات و شدت جریان ۵ آمپر

دارای رنگ‌های مشکی، سفید، آبی و بنفش

در اندازه‌های ۱ و ۲ متر و ساخته شده از پلی‌کربنات و TPE و شش دسته تشکیل شده از رشته‌های مس خالص

سرعت انتقال داده تا ۴۸۰ مگابیت بر ثانیه

### Charging While Transferring Excellent Efficiency

USB2.0 port with 480Mbps high speed transmission rate, the cable is capable of high speed data transfer while fast charging, providing more convenience.



toocki



### Selected Cable Cores Trustworthy Quality

The six-strand thicker core enhances the anti-interference, making data transmission and fast charging more stable and efficient.



### Advanced Protection Carefree Charging

The built-in E-marker chip smartly recognizes the current, stabilizes fast charge, and well protects your device battery, making fast charge more assured.



### 5A Hurricane Fast Charge Suitable for More Devices

5A high current, compatible with PD QC fast charging protocol, the cable supports fast charging of tablets, mobile phones and many other electronic devices.



### Elegant Black and White A Tribute to the Classic

This full TPE cable is designed in two classic colors, black and white, to give you the simplest rule of matching and help you escape from the difficulty of choosing.



فست شارژ با توان ۱۰۰ وات و شدت جریان ۵ آمپر

دارای رنگ‌های مشکی و سفید

در اندازه‌های ۱ و ۲ متر و از جنس TPE

سرعت انتقال داده تا ۴۸۰ مگابیت بر ثانیه

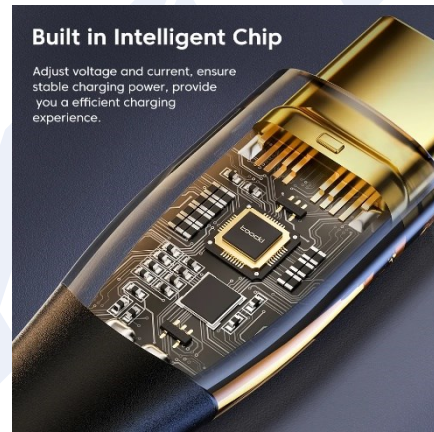
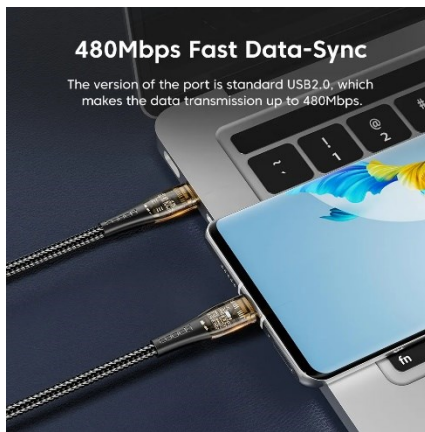
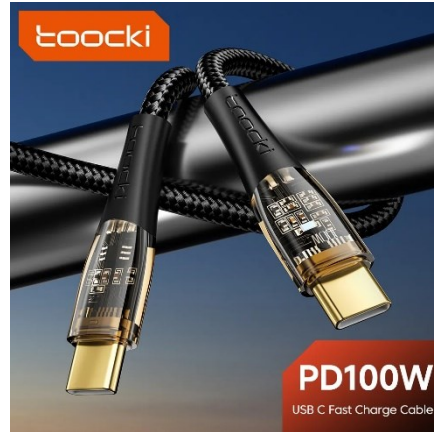

### PD100W USB C Fast Charge Cable

- Colour: Orange
- Power: 100W
- Current: 5A
- Transmission Rate: 480Mbps

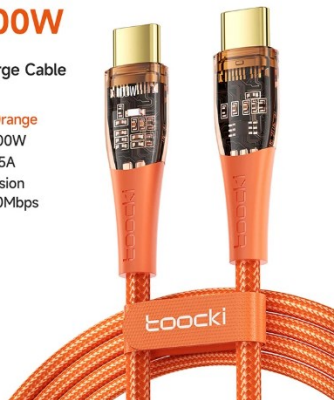

شارژ سریع با توان ۱۰۰ وات و شدت جریان ۵ آمپر و پشتیبانی از فناوری PD دارای رنگ‌های مشکی و نارنجی در اندازه‌های ۱ و ۲ متر، ساخته شده از پلی‌کربنات و TPE و شش دسته تشکیل شده از رشته‌های مس خالص سرعت انتقال داده تا ۴۸۰ مگابیت بر ثانیه



### Real Fast Safer Charge

The E-Marker smart chip can help to automatically identify the current and voltage, making your fast charging safer.



### Classic Model Color Fashionable and Versatile

It contains three classic and versatile colors of space gray, blue and purple for you to choose, to better meet your preferences



### 100W Efficient Output Full Charge Without Waiting

100W PD fast charging makes your laptop fully charged faster.



### Smart Digital Display Close in the Eyes

With the visual design, it can clearly and intuitively display the charging power and know the fast charging status of the device in real time.



فست شارژ با توان ۱۰۰ وات و شدت جریان ۵ آمپر و پشتیبانی از فناوری PD دارای رنگ‌های آبی، بنفش و طوسی در اندازه‌های ۱ و ۲ متر، ساخته شده از پلی‌کربنات و رشته سیم‌های به هم بافته شده از جنس مس سرعت انتقال داده تا ۴۸۰ مگابیت بر ثانیه

**100W**  
Fast Charging

- Power: 100W
- Current: 6A
- Transmission : 480Mbps



**Fast Charging Cable**  
Faster than Your Image

100W high-power, 6A high current, can charge Huawei Mate 40 Pro to 86% in about 30 minutes



**480Mbps Data Sync**  
Data Sync and Charging

The fast charging data cable has a transmission speed of up to 480Mbps, helping you to quickly complete documents and audio transmission work.



**High Density Braided Material**

The charging cable is made of durable, wear-resistant braided material that can be coiled without tangling and can withstand bending without being easily damaged or broken.

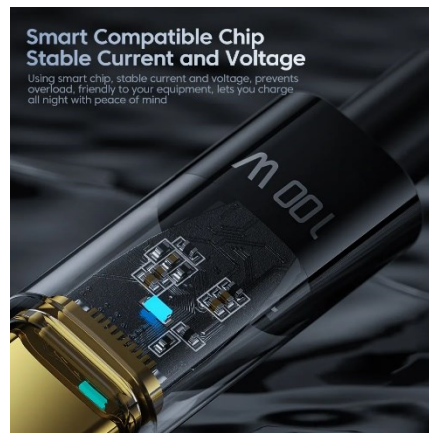

**Smart Compatible Chip**  
Stable Current and Voltage

Using smart chip, stable current and voltage, prevents overload, friendly to your equipment, lets you charge all night with peace of mind.

فست شارژ با توان ۱۰۰ وات و شدت جریان ۶ آمپر

دارای رنگ‌های آبی، بنفش و طوسی

در اندازه‌های ۱ و ۲ متر، ساخته شده از سیلیکون، نایلون، TPE و آلیاژ آلومینیوم

سرعت انتقال داده تا ۴۸۰ مگابیت بر ثانیه

toocki

کابل سوپر فست شارژ USB-C به USB-C ۱۰۰ وات مدل TXCTT1-XY03

toocki



100W

20V/5A USB C TO USB C  
Quick Charge

toocki



High-Speed  
Data Sync

The version of the port is standard,  
which makes the data transmission up to  
480Mbps, you can quickly transfer files, audio etc



PD 100W Fast Charge  
Digital Display Data Cable

PD 100W Fast Charging, Fast Charge Power  
Display, High Speed Transmission, E-Marker Chip



Built-in E-Marker Chip  
Protect Device Charging

Built-in E-Marker chip to help  
stabilize the current and voltage, protects  
your device for safe charging and fast charging.



Power Real-time Display  
Visible Fast Charging

With digital data display advantage,  
you can clearly get to know the  
charging status and charging speed.

فست شارژ با توان ۱۰۰ وات و شدت جریان ۵ آمپر، پشتیبانی از پرتکل‌های PD و QC دارای صفحه نمایشگر LED

دارای رنگ‌های آبی، مشکی و قهوه‌ای

در اندازه‌های ۱، ۲ متر، ساخته شده از نایلون، TPE و آلیاژ آلومینیوم

سرعت انتقال داده تا ۴۸۰ مگابیت بر ثانیه



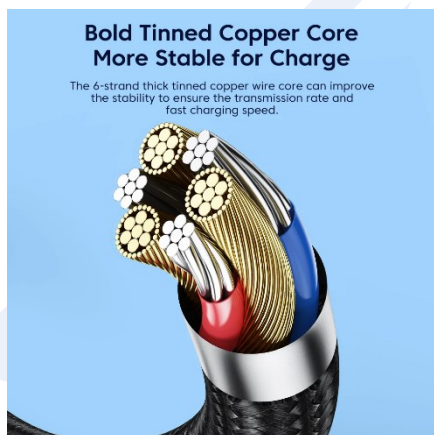
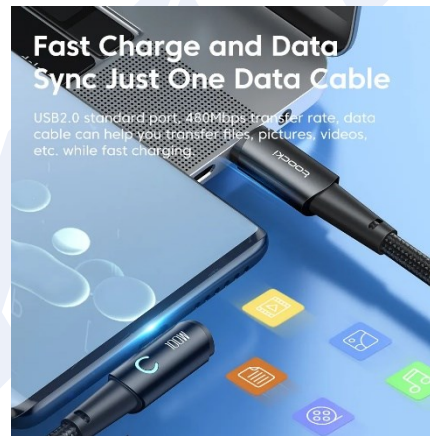
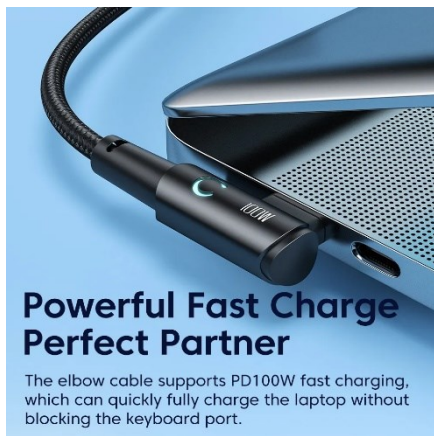

فست شارژ با توان ۱۰۰ وات و شدت جریان ۵ آمپر، دارای سری ۹۰ درجه، مناسب برای بازی و پشتیبانی از پرتکل PD دارای رنگ‌های آبی، مشکی و طوسی در اندازه‌های ۱، ۲ و ۳ متر، ساخته شده از نایلون، TPE و آلیاژ آلومینیوم سرعت انتقال داده تا ۴۸۰ مگابیت بر ثانیه

**PD 100W**

180°Rotatable Design

• Type-C to Type-C

Purple



toocki

**File Transmission in a Second  
Quickly Backup Resources**

USB2.0 standard port, 480Mbps transmission rate, the cable can quickly help you backup files, pictures, audio, etc.



toocki

**Multi-strand Thickened  
Cable Core Charging  
Without Over-Heating**

The data cable adopts multi-strand thickened wire core to improve charging efficiency and reduce heat generation, making charging safer.



48-spindle precision braiding provides better durability for your data, avoiding you to replace the data cable repeatedly.

**Excellent Quality  
Weave for Durability**

فست شارژ با توان ۱۰۰ وات و شدت جریان ۵ آمپر، دارای سری با قابلیت چرخش ۱۸۰ درجه و پشتیبانی از پرتکل PD دارای رنگ‌های آبی، بنفش و طوسی در اندازه‌های ۱ و ۲ متر، ساخته شده از نایلون، TPE و آلیاژ آلومینیوم سرعت انتقال داده تا ۴۸۰ مگابیت بر ثانیه

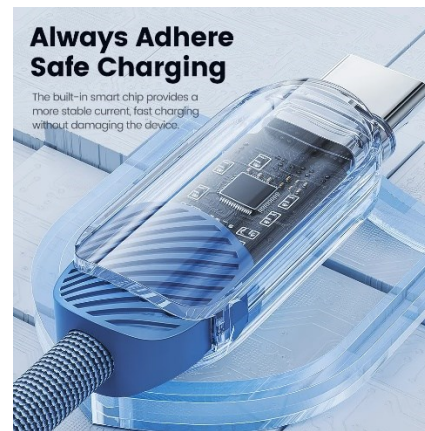

شارژ سریع با توان ۱۰۰ وات و شدت جریان ۵ آمپر، دارای نمایشگر LED شفاف و پشتیبانی از پرتکل PD دارای رنگ‌های مشکی، آبی و بنفش در اندازه‌های ۱ و ۲ متر، ساخته شده از پلی کربنات و TPE، کانکتورهای از آلیاژ نیکل سرعت انتقال داده تا ۴۸۰ مگابیت بر ثانیه

toocki

کابل سیلیکونی فست شارژ USB-C به USB-C مدل TQ-X55 وات ۱۰۰

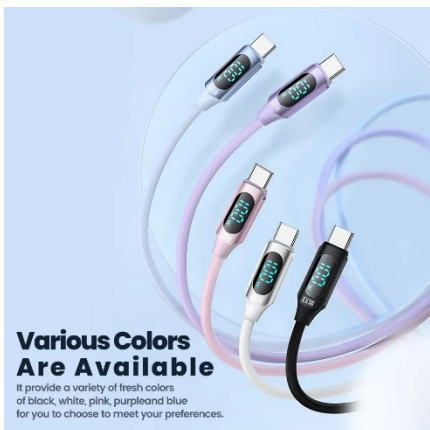

### Various Colors Are Available

It provide a variety of fresh colors of black, white, pink, purple and blue for you to choose to meet your preferences.

toocki

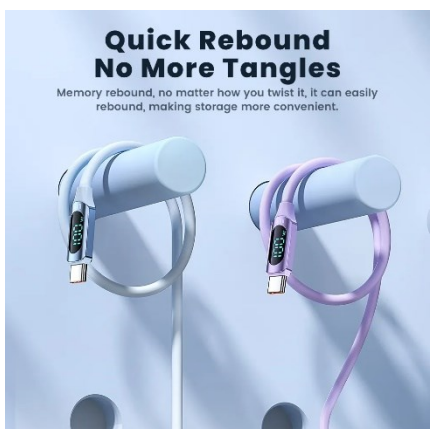

### Quick Rebound No More Tangles

Memory rebound, no matter how you twist it, it can easily rebound, making storage more convenient.



### PD 100W Speed Charging

The data cable supports 100W PD fast charging, which will quickly replenish power for your laptop and tablet.

### PD 100W

Liquid silicone  
Type-C to Type-C

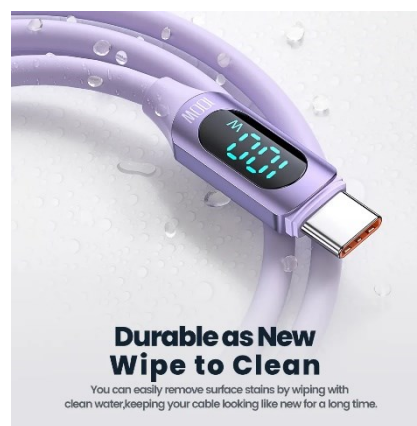

### Durable as New Wipe to Clean

You can easily remove surface stains by wiping with clean water, keeping your cable looking like new for a long time.

فست شارژ با توان ۱۰۰ وات و شدت جریان ۵ آمپر، دارای نمایشگر LED و پشتیبانی از پرتکل PD دارای رنگ‌های مشکی، سفید، آبی، بنفش و صورتی در اندازه‌های ۱ و ۲ متر، جنس سیلیکونی و تشکیل شده از رشته‌های مس خالص در هم تنیده شده سرعت انتقال داده تا ۴۸۰ مگابیت بر ثانیه



فست شارژ با توان ۱۰۰ وات دارای نمایشگر LED، سری ۹۰ درجه خمیده و پشتیبانی از پرتکل PD دارای رنگ‌های مشکی، آبی و بنفش در اندازه‌های ۱ و ۲ متر، ساخته شده از پلی کربنات و TPE و رشته‌های فشرده مس در هم تنیده شده سرعت انتقال داده تا ۴۸۰ مگابیت بر ثانیه

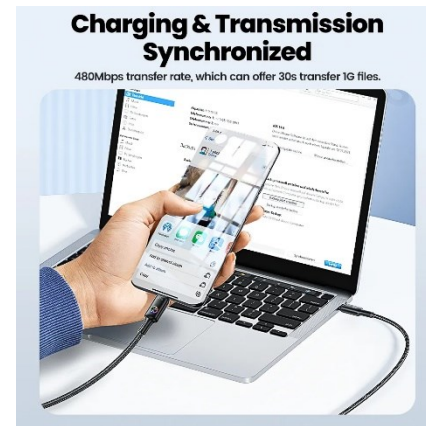
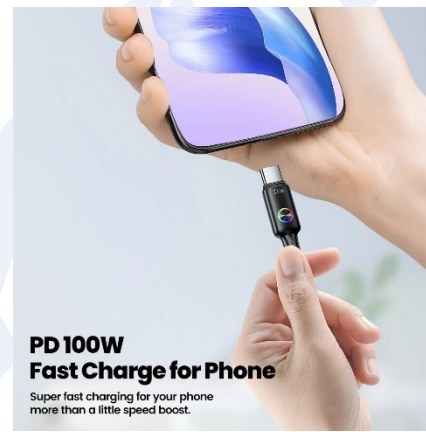

فست شارژ با توان ۱۰۰، شدت جریان ۵ آمپر و پشتیبانی از پرتکل PD رنگ مشکی در اندازه‌های ۱.۲ و ۱.۸ متر، ساخته شده از TPE و نایلون، جنس کانکتورها از آلیاژ نیکل سرعت انتقال داده تا ۴۸۰ مگابیت بر ثانیه



toocki

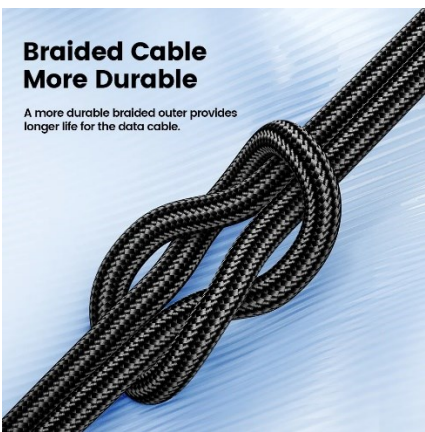

فست شارژ با توان ۱۰۰، شدت جریان ۵ آمپر، پشتیبانی از پرتکل PD، طراحی جدید به خصوص نشانگر خاصی که در آن تعبیه شده

رنگ طوسی، در اندازه‌های ۱ و ۲ متر، ساخته شده از TPE و نایلون، جنس کانکتورها از آلیاژ نیکل  
سرعت انتقال داده تا ۴۸۰ مگابیت بر ثانیه

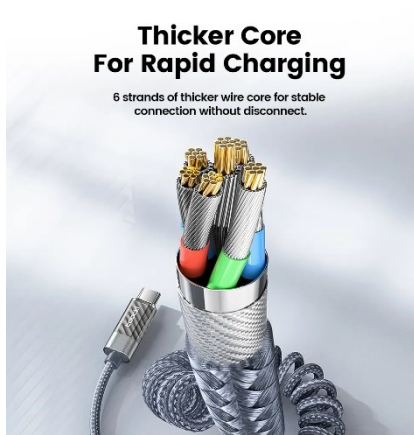
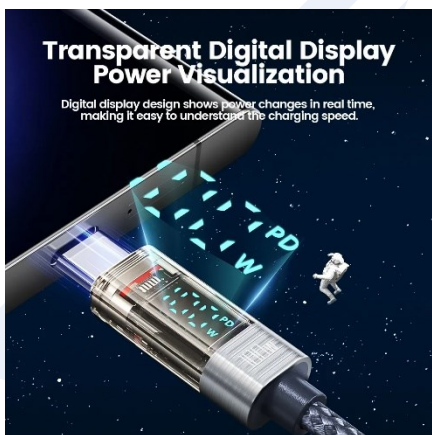

فست شارژ با توان ۱۰۰، شدت جریان ۵ آمپر، پشتیبانی از پروتکل PD، دارای نمایشگر LED شفاف طراحی شده ویژه استفاده در داخل خودرو  
 رنگ طوسی، در اندازه‌های ۱.۸ متر، ساخته شده از TPE و آلیاژ آلومینیوم  
 سرعت انتقال داده تا ۴۸۰ مگابیت بر ثانیه



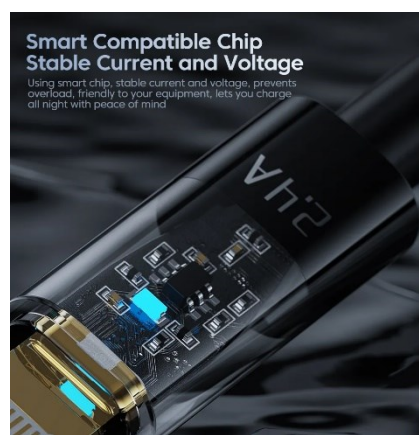

فست شارژ با توان ۱۲، شدت جریان ۲.۴ آمپر، پشتیبانی از پرتکل PD، دارای سری شفاف رنگ مشکی،

در اندازه ۱ و ۲ متر، ساخته شده از TPE و نایلون، آلومینیوم و ۴ رشته سیم مسی در هم بافته شده سرعت انتقال داده تا ۴۸۰ مگابیت بر ثانیه

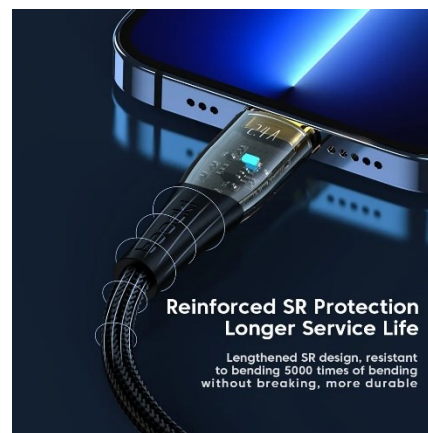
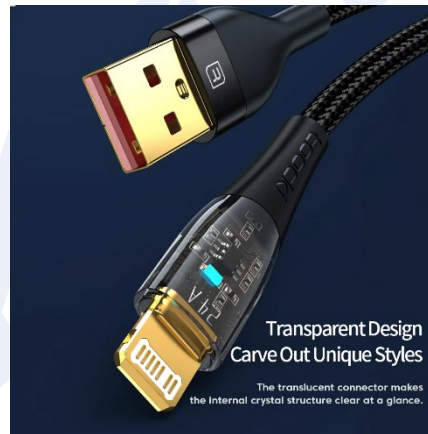

فست شارژ با توان ۱۲، شدت جریان ۲.۴ آمپر، دارای سری شفاف

رنگ مشکی و نارنجی

در اندازه ۱ و ۲ متر، ساخته شده از TPE و نایلون، سیلیکون و کانکتورها از جنس آلومینیوم

سرعت انتقال داده تا ۴۸۰ مگابیت بر ثانیه



فست شارژ با توان ۳۶ وات، شدت جریان ۳ آمپر، مجهز به صفحه نمایشگر و پشتیبانی از پروتکل PD رنگ مشکی، آبی و قهوه‌ای در اندازه ۱ و ۲ متر، ساخته شده از TPE و نایلون و کانکتورها از جنس آلومینیوم سرعت انتقال داده تا ۴۸۰ مگابیت بر ثانیه

toocki

کابل فست شارژ USB-C به Lightning مدل TQ-X10 ۲۰ وات



### Fully Matched Easily Compatible

Support for PD18W 5V/2.4A 5V/1A charging,  
it is fully compatible For iPhone interface devices.



### Support PD 20W Output Real Fast Charging

It can charge for iPhone 12 to 60%  
only in 30 minutes, helping you end  
low battery anxiety.

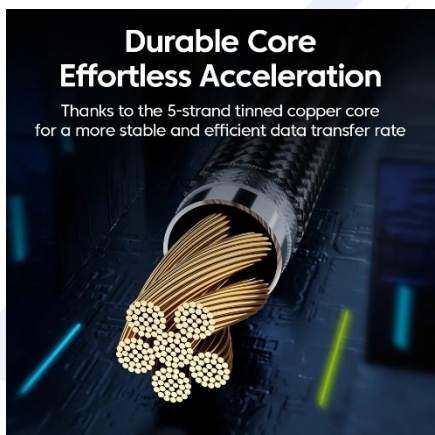

### Durable Core Effortless Acceleration

Thanks to the 5-strand tinned copper core  
for a more stable and efficient data transfer rate



### Zinc Alloy Joint Ultra Durability

The interface is mainly made of zinc alloy, which  
can provide better anti-oxidation properties, good  
conductivity and fast heat dissipation.

فست شارژ با توان ۲۰ وات، شدت جریان ۳ آمپر و پشتیبانی از پروتکل PD

رنگ مشکی و سفید

در اندازه ۱ و ۲ متر، ساخته شده از TPE و نایلون و کانکتورها از جنس روی

سرعت انتقال داده تا ۴۸۰ مگابیت بر ثانیه

### PD20W Fast Charging

- Power: 20W
- Current: 3A
- Transmission: 480Mbps



toocki



toocki



**PD20W**  
Fast Charging

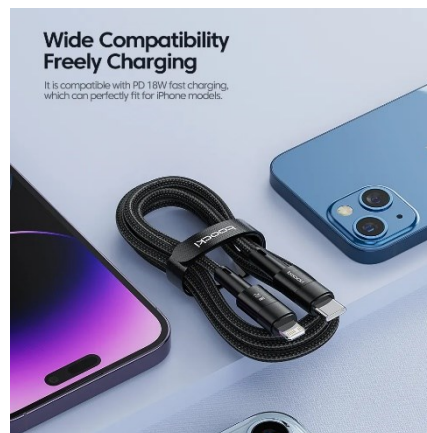

فست شارژ با توان ۲۰ وات، شدت جریان ۳ آمپر و پشتیبانی از پروتکل PD

رنگ مشکی و سفید

در اندازه ۱، ۲ و ۳ متر، ساخته شده از TPE و نایلون و کانکتورها از جنس آلومینیوم

سرعت انتقال داده تا ۴۸۰ مگابیت بر ثانیه

**SR Protection Ultra Durability**

Using SR lengthened protective design, it can effectively reinforce your connecting part, help you get out of repeated cable change.

**PD20W**

Fast Charge Cable

- Colour: Blue
- Power: 20W
- Current: 3A
- Transmission Rate: 480Mbps

Note: Only black has four length options.

**Charge and Data Sync**

It can also provide you with a data transfer rate of 480 Mbps while charging, allowing you to transfer files quickly and work easily.

**High Density Material Strong and Durable**

The high-density wire body is strong and resistant to bending, so you don't have to change the wire repeatedly.

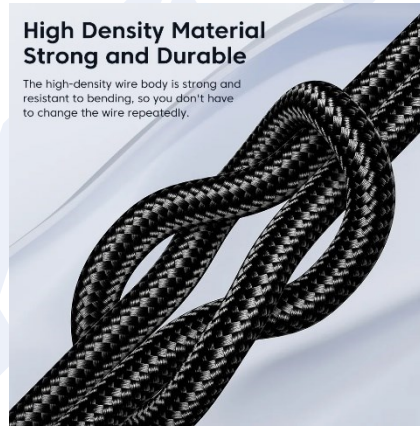
**Three Colors Optional**

Three classic colors of black, blue and gray are available for you to choose, which can meet your different preferences.

**2.4A Quick Charge NO Long-time Waiting**

Thanks to the 2.4A output, it can effectively shorten your charging time, so you don't have to wait anxiously for a long time.



فست شارژ با توان ۲۰ وات، شدت جریان ۳ آمپر و پشتیبانی از پروتکل PD رنگ مشکی، آبی و طوسی در اندازه ۱، ۲ و ۳ متر، ساخته شده از TPE و نایلون و کانکتورها از جنس آلومینیوم سرعت انتقال داده تا ۴۸۰ مگابیت بر ثانیه

**PD 20W**

- USB-C to IP Interface
- Black



**PD 20W**

- USB-C to IP Interface
- Purple



**Stable Charging without Hurting Devices**

The built-in smart chip can intelligently identify the current required by the device and help the device to charge stably and quickly.



**Wide Compatibility Freely Charging**

It is compatible with PD 20W fast charging, which can perfectly fit for iPhone models.

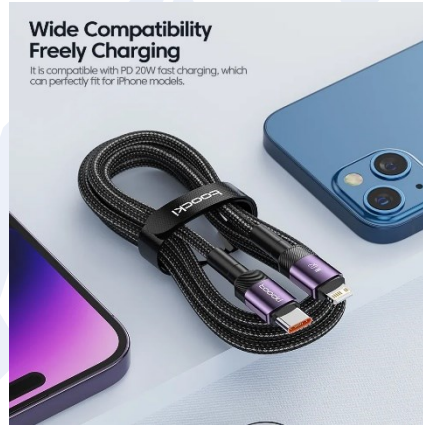

toocki



**PD20W**  
Fast Charging

**Real Core for Trust More Stable Transmission**

The five-strand thick wire core can provide excellent anti-interference characteristics, allowing your data transmission to be fast and stable.



فست شارژ با توان ۲۰ وات، شدت جریان ۳ آمپر و پشتیبانی از پروتکل PD

رنگ مشکی، آبی، سبز و بنفش

در اندازه ۱، ۲ و ۳ متر، ساخته شده از TPE و نایلون و کانکتورها از جنس آلومینیوم

سرعت انتقال داده تا ۴۸۰ مگابیت بر ثانیه



**Tinned Copper Cores Stable Charging**

The five-strand thick wire core makes the data cable more conductive, which can ensure that the fast charging of your device is more stable.



**PD 20W Fast Charging  
Effectively Saves Time**

The data cable supports PD20W fast charging and is compatible with PD18W fast charging, which can effectively improve the charging speed and support for IP fast charging.



فست شارژ با توان ۲۰ وات، شدت جریان ۳ آمپر و پشتیبانی از پروتکل PD

رنگ مشکی و سفید

در اندازه ۱ و ۲ متر، ساخته شده از TPE و نایلون و کانکتورها از جنس روی

سرعت انتقال داده تا ۴۸۰ مگابیت بر ثانیه





### One Cable for More iP Interface

The data cable is suitable for the fast charging needs of most devices and can well meet your daily use.



### Smart Chip for Guarding Charge with Confidence

The built-in smart chip can intelligently identify the device, reasonably control the current and voltage, and provide a safer way to fast charging.



### Ingenious Beauty Extraordinary Quality

The data cable shows beauty with ingenious detail design, and shows quality with excellent craftsmanship.



### Fine and Beautiful Flexible and Durable

Made of high-density woven material, flexible and durable, it can be easily bent, not easily broken, and long-time using as new.

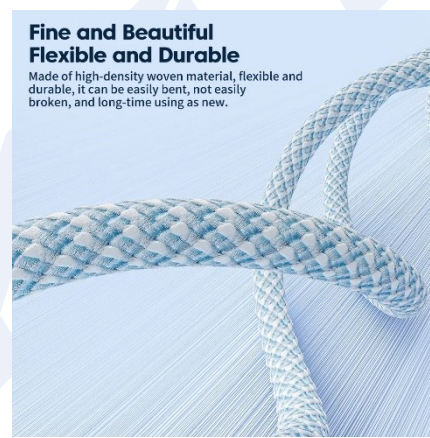

### Strengthen Core Stable Data Transmission

The copper tinned wire core has better anti-interference and can provide you with more stable data transmission.



فست شارژ با توان ۲۰، شدت جریان ۳ آمپر و پشتیبانی از پروتکل PD

رنگ مشکی، سفید، آبی و بنفش

در اندازه ۱، ۲ و ۳ متر، ساخته شده از TPE و نایلون و کانکتورها از جنس آلومینیوم

سرعت انتقال داده تا ۴۸۰ مگابیت بر ثانیه

toocki

کابل سیلیکونی فست شارژ USB-C به Lightning ۲۰ وات مدل TQ-X55

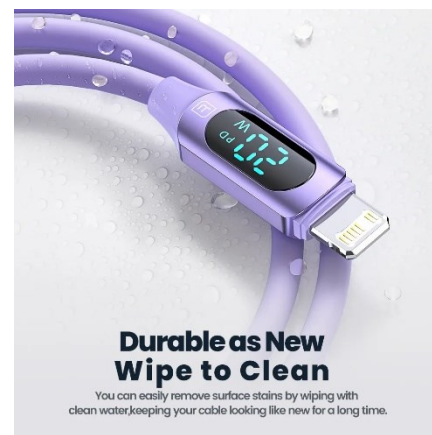
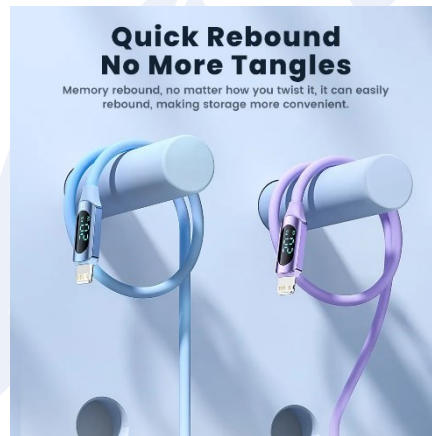
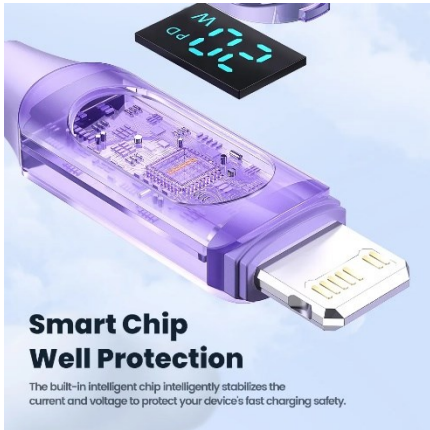

فست شارژ مجهز به صفحه نمایشگر با توان ۲۰ وات، شدت جریان ۲.۴ آمپر و پشتیبانی از پروتکل PD رنگ مشکی، سفید، آبی، بنفش و صورتی در اندازه ۱ و ۲ متر، ساخته شده از مواد سیلیکونی نرم و کانکتورها از جنس آلومینیوم سرعت انتقال داده تا ۴۸۰ مگابیت بر ثانیه

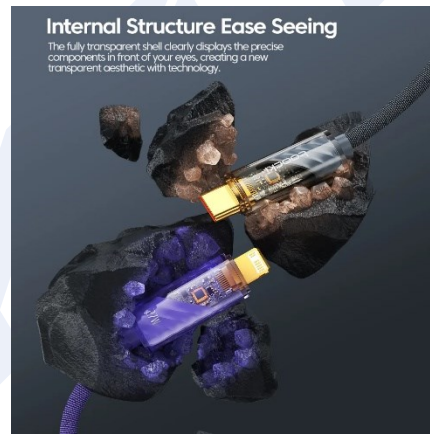

فست شارژ مجهز به صفحه نمایشگر با توان ۲۰ وات، شدت جریان ۳ آمپر و پشتیبانی از پروتکل PD رنگ آبی، بنفش و طوسی در اندازه ۱، ۲ و ۳ متر، ساخته شده از مواد سیلیکونی، نایلون، TPE و کانکتورها از جنس روی سرعت انتقال داده تا ۴۸۰ مگابیت بر ثانیه

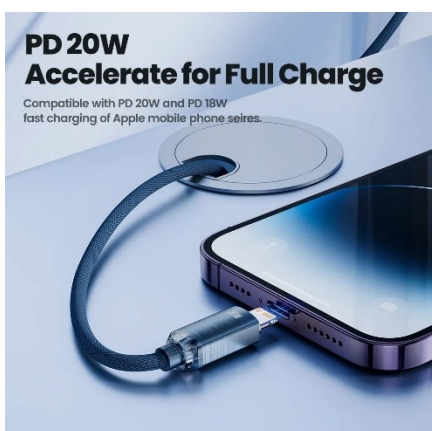

کابل فست شارژ با طراحی سری کریستالی با توان ۲۰ وات و پشتیبانی از پروتکل PD رنگ مشکی، آبی و بنفش در اندازه ۱، ۲ و ۳ متر، ساخته شده از TPE، روکش بافته شده فشرده کانکتورها از جنس آلومینیوم سرعت انتقال داده تا ۴۸۰ مگابیت بر ثانیه

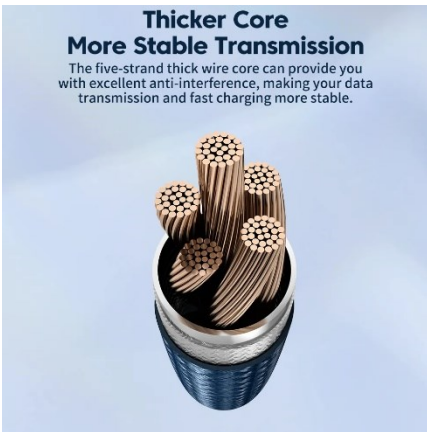

فست شارژ با توان ۲۰ و پشتیبانی از پروتکل PD  
رنگ مشکی، آبی، بنفش و سبز  
در اندازه ۱، ۲ و ۳ متر، ساخته شده از TPE و کانکتورها از جنس آلومینیوم  
سرعت انتقال داده تا ۴۸۰ مگابیت بر ثانیه

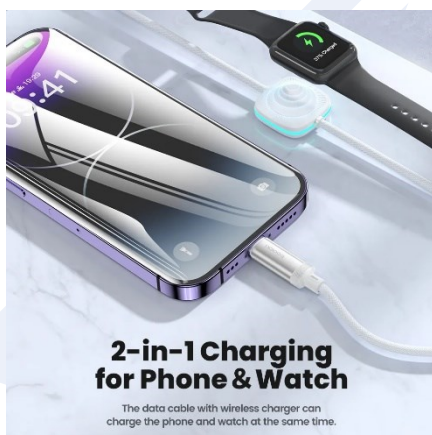

فست شارژ، ۲ در ۱ USB-C به Lightning به همراه شارژر بیسیم برای ساعت هوشمند با توان ۱۲ وات و شدت جریان ۲.۴

آمپر

رنگ سفید

در اندازه ۱.۲ متر، از جنس پلی کربنات و کانکتورها از جنس آلومینیوم

# انواع کابل فست شارژ Multifunctional

**3A**  
Fast Charging

- Color: Purple
- Power: 3A
- Transmission: 480Mbps



toocki



toocki



**3A High Current  
Extremely  
Fast Charge**

The high-efficiency output of 3A high current quickly replenishes the power of your mobile phone.



**One-Hand Operation  
Magnetic Charging**

The magnetic charging cable will be automatically attracted, and it can be easily charged with one-handed operation.



**480 Mbps Data Sync**

The 480 Mbps transfer rate helps you quickly sync files, pictures, etc.



کابل فست شارژ ۳ در ۱ USB-A به USB-C، Micro با قابلیت چرخش ۱۸۰+۳۶۰ درجه و شدت جریان ۳ آمپر رنگ مشکی، آبی و بنفش در اندازه‌های ۱، ۲ و ۳ متر، از جنس TPE و جنس آلومینیوم



### 3-in-1

Fast Charge Cable

USB-A to Type-C  
Micro/iP Interface

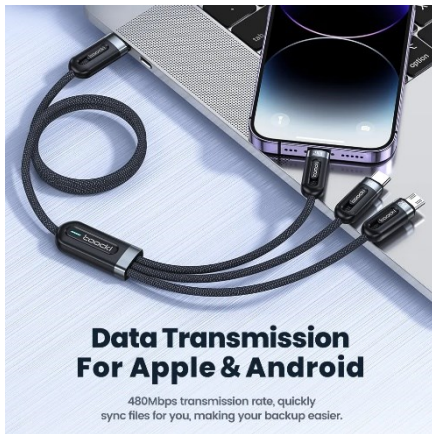

### Data Transmission For Apple & Android

480Mbps transmission rate, quickly  
sync files for you, making your backup easier.



### One Cable For Three Uses

The 3-in-1 data cable can perfectly meet the fast  
charging needs of your Type-C/Micro/iP port devices.



### Full Fast Charge For iPhone

With 2.4A stable output, it can charge for iPhone 14 Pro  
to 75% in one hour, and escape the anxiety of low battery.



### Classic Color Freely Choose

Blue and gray two-color options are  
available to meet your daily preferences.

کابل فست شارژ ۳ در ۱ USB-A به USB-C/Lightning/Micro با توان ۶۶ وات و شدت جریان ۶ آمپر

رنگ آبی و طوسی، اندازه ۱.۲ متر

ساخته شده از TPE و آلیاژ مس

سرعت انتقال داده ۴۸۰ مگابیت بر ثانیه



کابل فست شارژ ۴ در ۱ USB-C/USB-A به USB-C/Lightning با توان ۶۰ وات و شدت جریان ۳ آمپر

رنگ مشکی و آبی، اندازه ۱ و ۲ متر

ساخته شده از TPE و آلیاژ آلومینیوم

سرعت انتقال داده ۴۸۰ مگابیت بر ثانیه

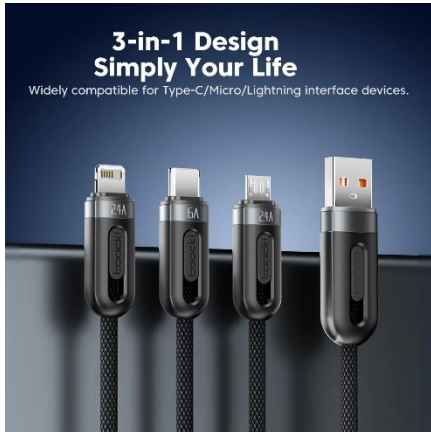

کابل فست شارژ ۳ در ۱ USB-A به USB-C/Lightning/Micro با توان ۶۶ وات و شدت جریان ۶ آمپر

دارای صفحه نمایشگر، رنگ طوسی و آبی، اندازه ۱.۲ متر

ساخته شده از TPE و آلیاژ آلومینیوم

سرعت انتقال داده ۴۸۰ مگابیت بر ثانیه



کابل فست شارژ ۲ در ۱ USB-C به USB-C/Lightning با توان ۱۰۰ وات و شدت جریان ۶ آمپر

رنگ طوسی و اندازه ۱.۲ متر

ساخته شده از TPE و آلیاژ آلومینیوم

پشتیبانی از پرتکل شارژ سریع PD و سرعت انتقال داده ۴۸۰ مگابیت بر ثانیه



کابل فست شارژ ۲ در ۱ USB-A به USB-C/Lightning مجهز به صفحه نمایشگر با توان ۶۶ وات و شدت جریان ۶ آمپر رنگ مشکی و اندازه ۱.۲ ساخته شده از TPE و آلیاژ آلومینیوم سرعت انتقال داده ۴۸۰ مگابیت بر ثانیه



کابل فست شارژ ۳ در ۱ USB-A به USB-C/Lightning/Micro با حداکثر شدت جریان ۶ آمپر

رنگ طوسی و اندازه ۱.۲

ساخته شده از TPE و آلیاژ آلومینیوم

سرعت انتقال داده ۴۸۰ مگابیت بر ثانیه

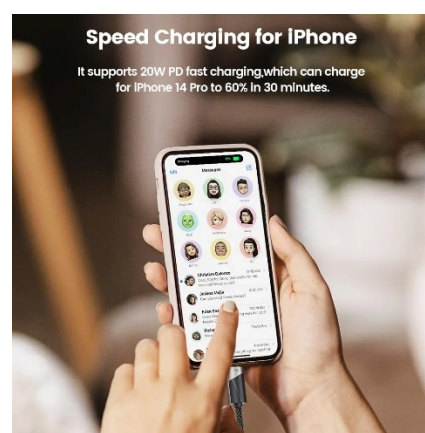

کابل فست شارژ ۳ در ۱ USB-A به USB-C/Lightning/Micro با حداکثر توان ۱۰۰ وات و شدت جریان ۶ آمپر

رنگ طوسی و اندازه ۱.۲

ساخته شده از TPE، پلاستیک مقاوم و آلیاژ آلومینیوم

پشتیبانی از پرتکل شارژ سریع PD و سرعت انتقال داده ۴۸۰ مگابیت بر ثانیه

# انواع شارژر





شارژر مجهز به فناوری GaN، دارای دو پورت USB-A و USB-C و پشتیبانی از پرتکل‌های شارژ سریع QC و PD رنگ سفید و مشکی  
سایز کوچک و قالب حمل، تشکیل شده از مواد ABS و مقاوم در برابر حریق  
دارای حفاظت‌های مختلف از جمله مقاوم در برابر حرارت بیش از اندازه، ولتاژ و جریان بیش از اندازه و اتصال کوتاه

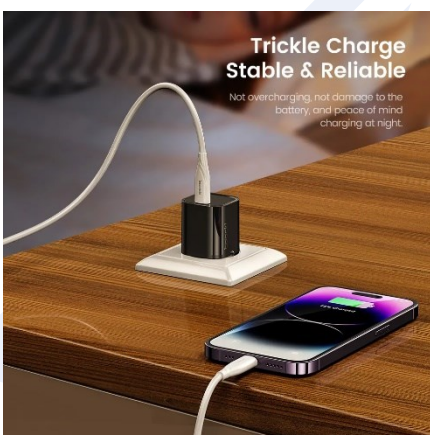
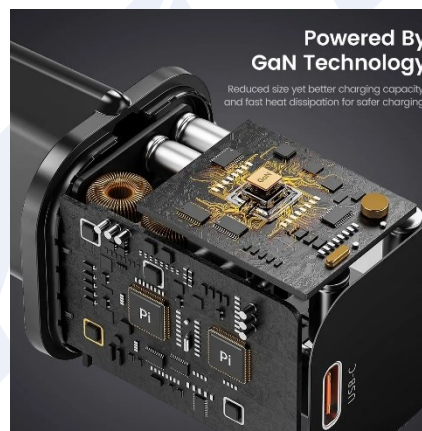
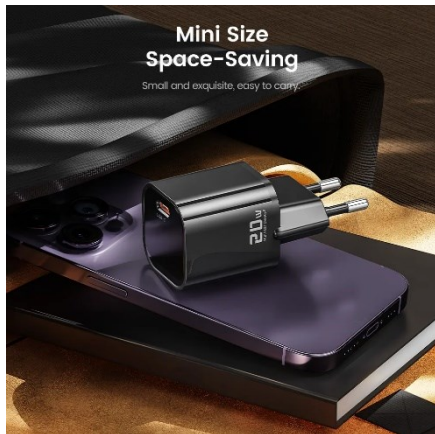

مجهز به فناوری GaN، دارای USB-C و پشتیبانی از پرتکل‌های شارژ سریع QC و PD رنگ سفید و مشکی  
سایز کوچک و قالب حمل، تشکیل شده از مواد پلی‌کربنات و مقاوم در برابر حریق  
دارای حفاظت‌های مختلف از جمله مقاوم در برابر حرارت بیش از اندازه، ولتاژ و جریان بیش از اندازه و اتصال کوتاه

**Dual-Port Charger More Time-Saving**

Charge 2 devices simultaneously.



**Safe & Stable Charging**

Intelligent power distribution will not overcharge, and you can charge at night with peace of mind.



**Latest Upgraded GaN Technology**

Support high power charging in optimized small size and temperature.



toocki 图奇



**Multi-Protection All-Round Care**

Multiple protections ensures safe charging.



**Ultra-Compact Mini Size**

Ultra-compact charger is a great travel companion.



مجهز به فناوری GaN، دارای دو پورت USB-A/USB-C و پشتیبانی از پرتکل‌های شارژ سریع QC و PD رنگ سفید و مشکی  
سایز کوچک و قالب حمل، تشکیل شده از مواد پلی‌کربنات و مقاوم در برابر حریق  
دارای حفاظت‌های مختلف از جمله مقاوم در برابر حرارت بیش از اندازه، ولتاژ و جریان بیش از اندازه و اتصال کوتاه

### Intelligent Distribution Dual Fast Charging Ports

The charger adopts smart distribution, both USB and Type-C ports support different types of fast charging and one charger is enough for home and travel



toocki



### Flash Charge Full Charge without Waiting

33w high-energy output can effectively shorten your charging time, charge 60% in 30 minutes and quickly recharge your device

33W

Charge for iPhone  
30min

60%



### Smart Compatible Widely Applicable

The charger has a high power output of 33W and is intelligently backward compatible. It is suitable for charging most devices such as mobile phones, tablets, power banks, and small fans



### New GaN Technology More Brilliant for Fast Charge

The charger is built with new GaN technology to achieve the goal of being smaller, more stable and more efficient

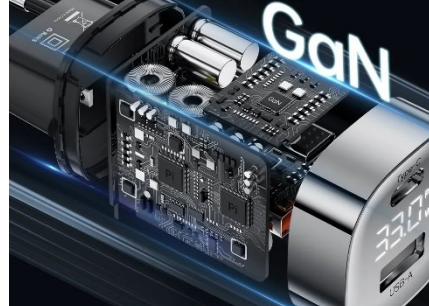

شارژر مجهز به فناوری GaN، دارای دو پورت USB-A/USB-C و پشتیبانی از پرتکل‌های شارژ سریع QC و PD، رنگ سفید و مشکی، سایز کوچک و قالب حمل، تشکیل شده از مواد پلی‌کربنات و مقاوم در برابر حریق، دارای حفاظت‌های مختلف از جمله مقاوم در برابر حرارت بیش از اندازه، ولتاژ و جریان بیش از اندازه و اتصال کوتاه

**Powered by GaN Technology**

Equipped with gallium nitride black technology, the travel charger maintains surging power while downsizing.

**EU Plug****33W GaN Charger****USB-A+USB-C****Multi-Protocols Compatibility**

It support PPS/PD3.0/GC3.0 and other fast charging protocols, which can fast charge more devices.

**High-Speed Charging**

Support PPS protocol, PD 33W fast charging will make your mobile phone fully charged instantly.

**GaN 33W  
PD Charger****Smart Core Secure Your Devices**

Smart temperature control technology keeps the battery safe and fast charging at low temperature, effectively protecting your device.



شارژر مجهز به فناوری GaN، دارای دو پورت USB-A/USB-C و پشتیبانی از پرتکل‌های شارژ سریع QC و PD رنگ سفید و مشکی سبک و کوچک و قالب حمل، تشکیل شده از مواد ABS و مقاوم در برابر حریق دارای حفاظت‌های مختلف از جمله مقاوم در برابر حرارت بیش از اندازه، ولتاژ و جریان بیش از اندازه و اتصال کوتاه



شارژر مجهز به فناوری GaN، دارای دو پورت USB-A/USB-C و پشتیبانی از پرتکل‌های شارژ سریع QC و PD و رنگ سفید و مشکی  
سایز کوچک و قالب حمل، تشکیل شده از مواد ABS و مقاوم در برابر حریق  
دارای حفاظت‌های مختلف از جمله مقاوم در برابر حرارت بیش از اندازه، ولتاژ و جریان بیش از اندازه و اتصال کوتاه



**GaN 67W**  
EU Plug



شارژر مجهز به فناوری GaN، دارای دو پورت USB-A/USB-C و پشتیبانی از پرتکل‌های شارژ سریع QC و PD و رنگ سفید و مشکی  
سایز کوچک و قالب حمل، تشکیل شده از مواد پلی‌کربنات و مقاوم در برابر حریق  
دارای حفاظت‌های مختلف از جمله مقاوم در برابر حرارت بیش از اندازه، ولتاژ و جریان بیش از اندازه و اتصال کوتاه

**One For All**

With 1 AC outlet, dual USB-C ports and 1 USB-A port, it can power up to 4 devices at the same time.



**EU Plug**

- 2C+1A+AC Outlet
- 67W GaN Power Strip



**GaN Technology Compact Size, Huge Power**

Upgraded GaN technology for smaller size, more energy and stronger temperature control.

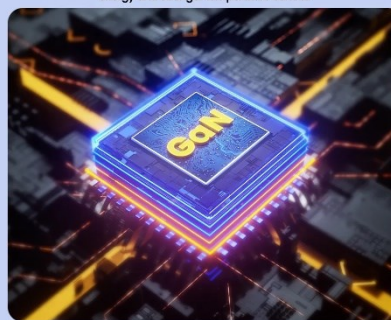

**67W High Power Powered Your Devices**

The dual USB-C ports are both 67W, making it easy to charge your devices at breakneck speed.



**4 Output Ports More Than Enough**

The plug-in board and charger are integrated, with 1.5m socket cable, which can solve the charger clutter problem.



**Multi-Protection System Keeps Your Devices Safe**

6 layers of protection mechanism from inside to outside, layers of security for your device.



شارژر مجهز به فناوری GaN، دارای ۳ پورت USB-A/2\*USB-C/AC و پشتیبانی از پرتکل‌های شارژ سریع QC و PD رنگ مشکی

سایز کوچک و قالب حمل، تشکیل شده از مواد پلی‌کربنات و ABS و مقاوم در برابر حریق

دارای حفاظت‌های مختلف از جمله مقاوم در برابر حرارت بیش از اندازه، ولتاژ و جریان بیش از اندازه و اتصال کوتاه





شارژر مجهز به فناوری GaN، دارای ۵ پورت ۲\*USB-A/3\*USB-C و پشتیبانی از پرتکل‌های شارژ سریع QC و PD رنگ مشکی

سایز کوچک و قالب حمل، تشکیل شده از مواد پلی‌کربنات و ABS و مقاوم در برابر حریق

دارای حفاظت‌های مختلف از جمله مقاوم در برابر حرارت بیش از اندازه، ولتاژ و جریان بیش از اندازه و اتصال کوتاه

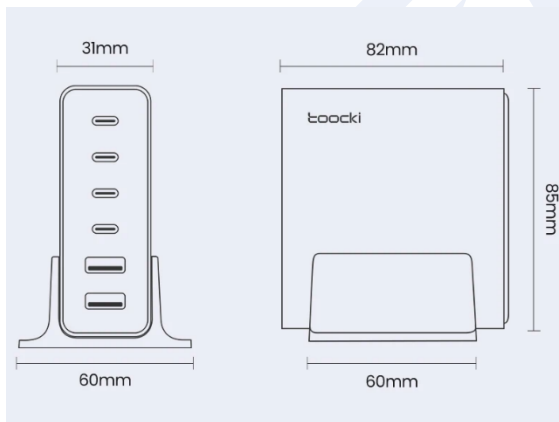

شارژر مجهز به فناوری GaN، دارای ۶ پورت ۲\*USB-A/۴\*USB-C و پشتیبانی از پرتکل‌های شارژ سریع QC و PD رنگ مشکی و سفید سبک کوچک و قالب حمل، تشکیل شده از مواد پلی‌کربنات و ABS و مقاوم در برابر حریق دارای حفاظت‌های مختلف از جمله مقاوم در برابر حرارت بیش از اندازه، ولتاژ و جریان بیش از اندازه و اتصال کوتاه

# انواع شارژر فندکی



دارای دو پورت USB-A و یک پورت USB-C، دارای نمایشگر LED نشان دهنده میزان ولتاژ پشتیبانی از انواع پروتکل‌های شارژ سریع مانند QC3.0, PD 3.0, FCP, SCP, AFC ورودی ۱۲-۲۴ ولت و قابل استفاده در انواع خودروها تنوع رنگ: آبی، بنفش و خاکستری

**80W Car Charger**

- USB-C1: 30W
- USB-C2: 20W
- USB-A: 30W



Blue

toocki

**Transparent Aesthetics Created by Advanced Technology**

The transparent shell shows you the precise arrangement of components, allowing the aesthetics of the industrial technology to be clearly presented in front of your eyes.

**Strong Compatibility Universal for 12-24V Vehicles**

The input voltage of the car charger is 12-24VDC, which is compatible with mainstream models on the market, such as cars, trucks, SUVs, jeeps, etc.

**PD30W Smooth Charging Fully Charged When You Get Off**

Type-C single port output 30W, support PD fast charging protocol, you can quickly replenish power for your device, get on the car to charge, get off the car fully charged.



Charge for iPhone

30min 60%

**Upgraded Controlling chip Enables All-round Protection**

Adopt intelligent identification chip to provide multiple safety guards, enabling a safer and more secure fast charging environment.



دارای ۳ پورت USB-A/2\*USB-C و پشتیبانی از پرتکل‌های شارژ سریع QC و PD

رنگ مشکی و آبی

سایز کوچک، ساخته شده از آلیاژ روی، ABS و مقاوم در برابر حریق

دارای حفاظت‌های مختلف از جمله مقاوم در برابر حرارت بیش از اندازه، ولتاژ و جریان بیش از اندازه و اتصال کوتاه

PD+QC3.0 45W



دارای ۲ پورت USB-A/USB-C و پشتیبانی از انواع پرتکل‌های شارژ سریع از جمله QC و PD

رنگ مشکی و سفید

سایز کوچک، ساخته شده از ABS و مقاوم در برابر حریق

دارای حفاظت‌های هوشمند شارژ



toocki

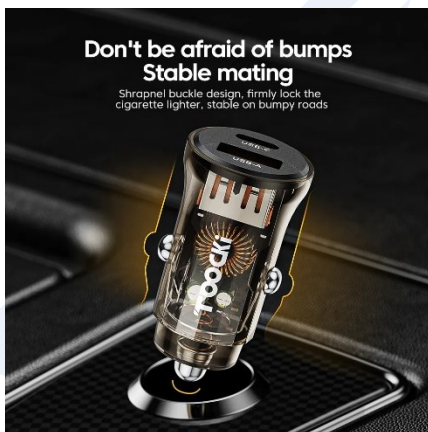

دارای ۲ پورت USB-A/USB-C و پشتیبانی از انواع پرتکل‌های شارژ سریع از جمله QC و PD

رنگ مشکی و آبی

سایز کوچک، ساخته شده از ABS و مقاوم در برابر حریق

دارای حفاظت‌های هوشمند شارژ

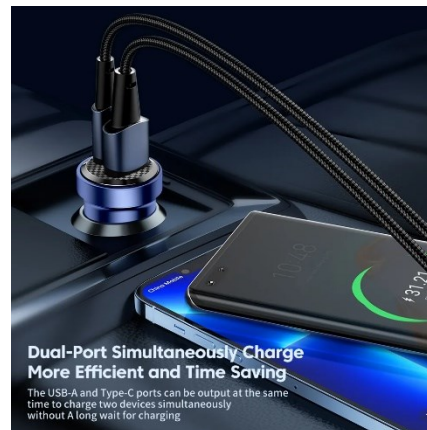
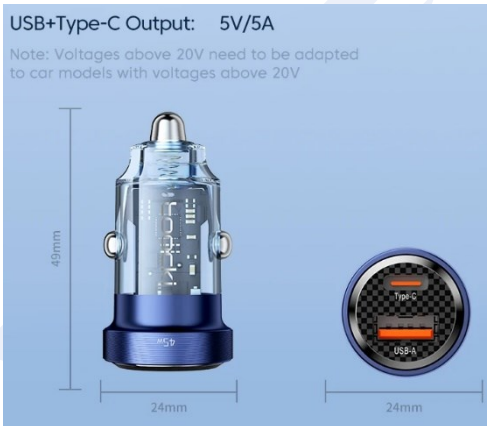
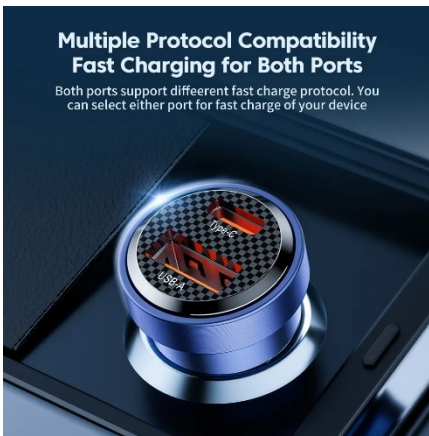

دارای ۲ پورت USB-A/USB-C و پشتیبانی از انواع پرتکل‌های شارژ سریع از جمله QC و PD رنگ مشکی و آبی سایز کوچک، ساخته شده از پلی کربنات و آلومینیوم دارای حفاظت‌های هوشمند شارژ





**50W Car Charger**

USB-A: 30W  
USB-C: 20W



دارای ۲ پورت USB-A/USB-C و پشتیبانی از انواع پرتکل‌های شارژ سریع از جمله QC و PD  
رنگ مشکی، سفید، بنفش و آبی  
سایز کوچک، ساخته شده از پلی کربنات و ABS  
دارای حفاظت‌های هوشمند شارژ

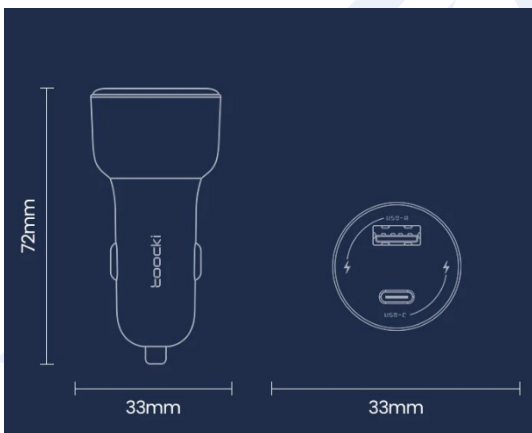

دارای ۲ پورت USB-A/USB-C و پشتیبانی از انواع پرتکل‌های شارژ سریع از جمله QC و PD  
رنگ مشکی و آبی  
ساخته شده از پلی‌کربنات و آلومینیوم  
دارای حفاظت‌های هوشمند شارژ



دارای صفحه نمایشگر، ۲ پورت USB-A/USB-C و پشتیبانی از انواع پرتکل‌های شارژ سریع از جمله QC و PD

رنگ مشکی و آبی

ساخته شده از آلیاژ آلومینیوم

دارای حفاظت‌های هوشمند شارژ

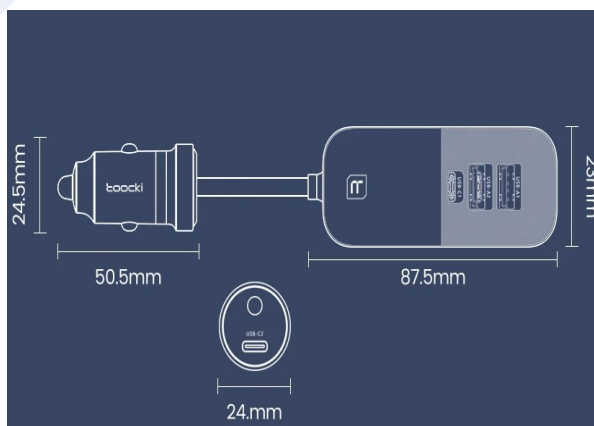

دارای صفحه نمایشگر، ۳ پورت USB-A/2\*USB-C و پشتیبانی از انواع پرتکل‌های شارژ سریع از جمله QC و PD رنگ مشکی ساخته شده از پلی کربنات و مقاوم در برابر حرارت بالا و حریق و آلیاژ آلومینیوم دارای حفاظت‌های هوشمند شارژ

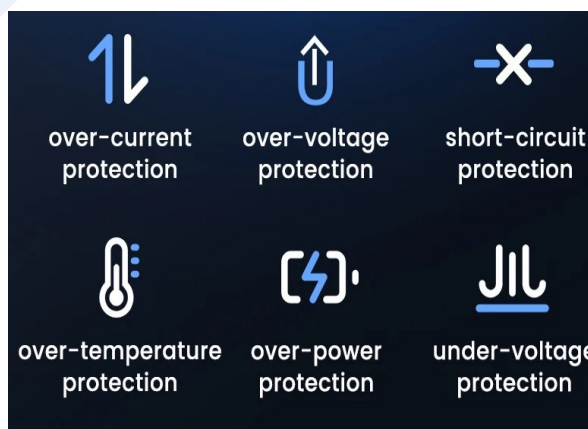
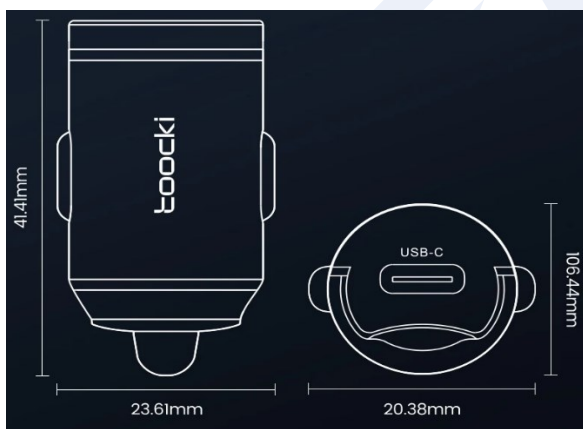

دارای صفحه نمایشگر، ۳ پورت USB-A/2\*USB-C و پشتیبانی از انواع پرتکل‌های شارژ سریع از جمله QC و PD رنگ مشکی ساخته شده از پلی کربنات و مقاوم در برابر حرارت بالا و حریق و آلیاژ آلومینیوم دارای حفاظت‌های هوشمند شارژ

toocki

## شارژر فندکی فست ۷۵ وات ۲ پورت توکی مدل TQ-CC37



toocki

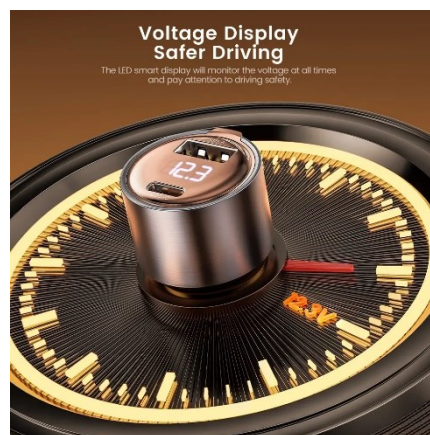
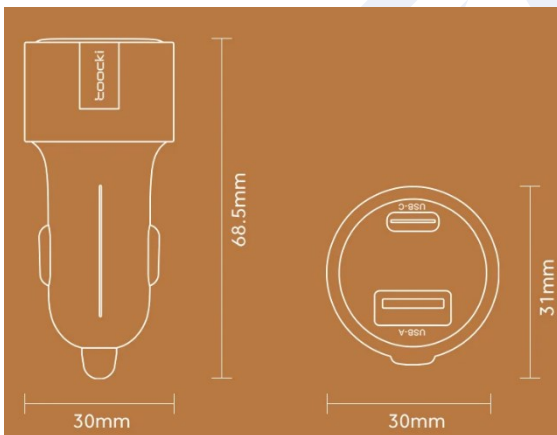
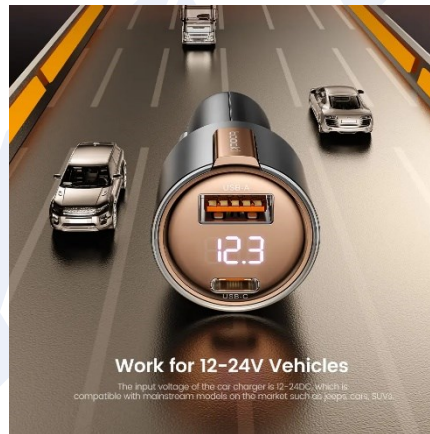

دارای صفحه نمایشگر، ۲ پورت USB-A/USB-C و پشتیبانی از انواع پرتکل‌های شارژ سریع از جمله QC و PD  
رنگ رزگلد

ساخته شده از پلی کربنات و ABS مقاوم در برابر حرارت بالا و حریق

دارای حفاظت‌های هوشمند شارژ

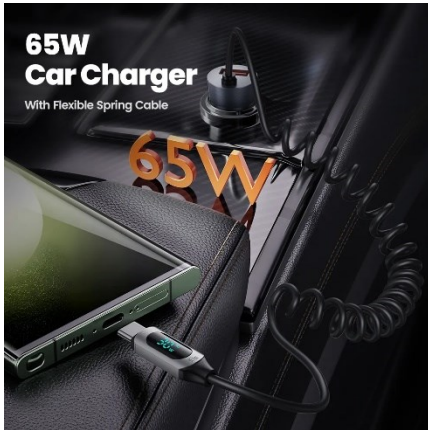

toocki

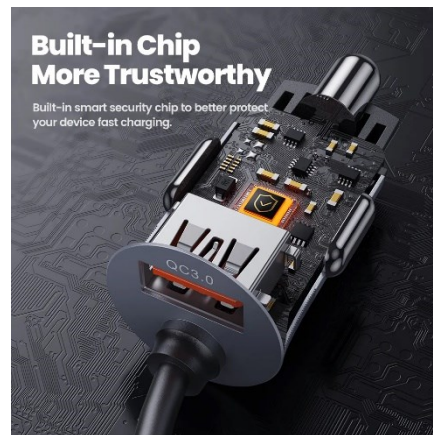
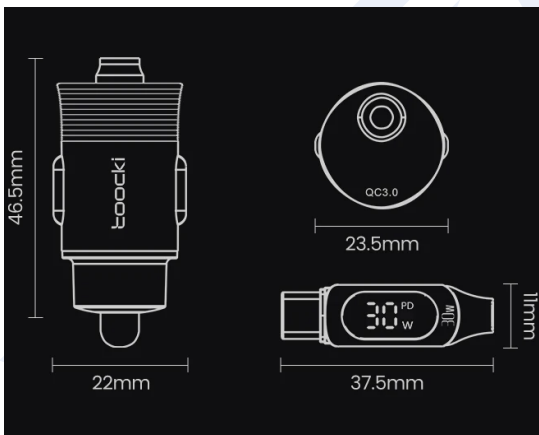

دارای صفحه نمایشگر، ۲ پورت USB-A/USB-C و پشتیبانی از انواع پرتکل‌های شارژ سریع از جمله QC و PD

رنگ نقره‌ای

ساخته شده از پلی کربنات و آلومینیوم و مقاوم در برابر حرارت بالا و حریق

دارای حفاظت‌های هوشمند شارژ

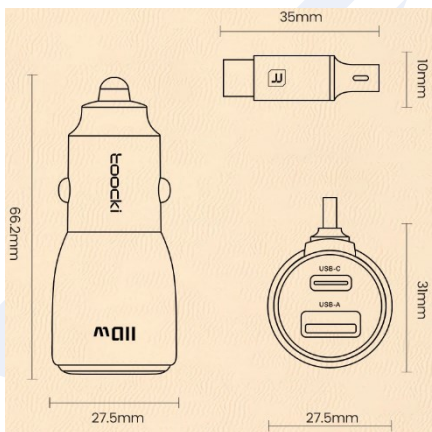

دارای ۳ پورت USB-A/2\*USB-C و پشتیبانی از انواع پرتکل‌های شارژ سریع از جمله QC و PD رنگ نقره‌ای ساخته شده از پلی کربنات، ABS و آلومینیوم و مقاوم در برابر حرارت بالا و حریق دارای حفاظت‌های هوشمند شارژ



# انواع شارژر بجاسیم



دارای پورت USB-C و پشتیبانی از پرتکل شارژ سریع PD

رنگ مشکی

ساخته شده از ABS و اکریلیک

دارای حفاظت‌های هوشمند شارژ

### PD 15W Super Fast Charging

15W peak power output, backward compatible with Apple 7.5W/5W wireless charging.



toocki



### Powerful Magnetic Firmly and Stably

Built-in strong magnetic core automatically aligned, stable and not fall off.



### Slim & Compact More For You

Charge and play simultaneously without cumbersome, your exclusive invisible charging station.

- Ultra-thin thickness  
**5.5mm**
- Without burden  
**43.9g**

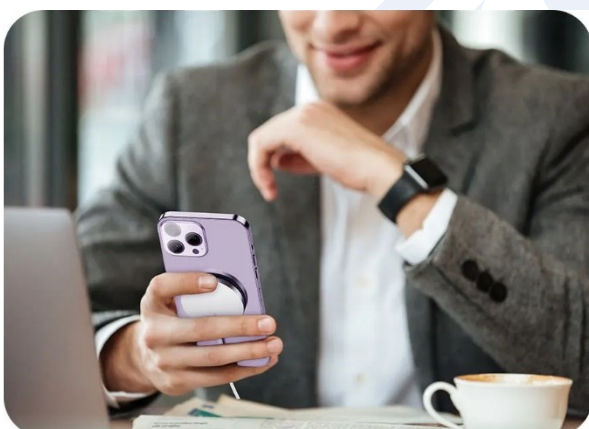
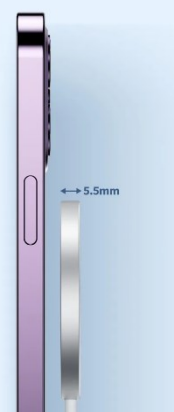

### Better Heat Dissipation

With aluminum alloy material to dissipate heat quickly and safely protect the devices.



دارای پورت USB-C، مخصوص گوشی‌های آیفون سری ۱۲ تا ۱۵ و پشتیبانی از پرتکل‌های شارژ سریع از جمله QC و PD  
رنگ سفید  
ساخته شده از ABS، مگنت و فلز آلومینیوم  
دارای حفاظت‌های هوشمند شارژ

**3-in-1 Wireless Charger**

For Phones / Watches / Earphones

With 1m USB-C cable



**Removable Wireless Charging For Watches**

Flexibly disassembled according to the need to use with fast charger.

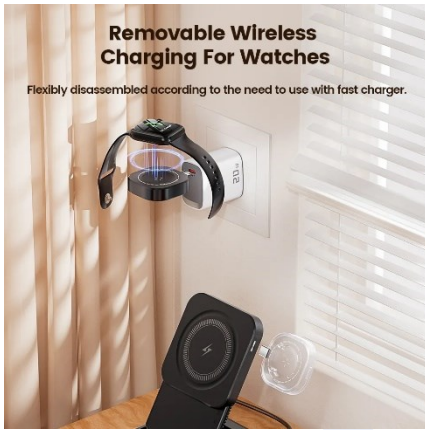

**Fold It Up Easy Storage**

Foldable design, the volume is smaller and lighter for easy storage and carrying on the go when closed.



**Safe & Stable Wireless Fast Charging**

Intelligent identification of the device, automatic output of the appropriate power program.



**Multi-Protection For Safety Fast Charging**

The smart chip is equipped with three independent coils, safe fast charging without interference.



دارای پورت USB-C، طراحی شده برای شارژ همزمان گوشی آیفون

رنگ مشکی

ساخته شده از ABS، پلی کربنات، سیلیکون و فلز روی

دارای حفاظت‌های هوشمند شارژ

**2 in 1 Using Free Your Hands**

Wireless charger can be used as a mobile phone stand to free your hands and make your operation easier.



**With Stand Design**

15W Magnetic Wireless Charging



**Wide Compatibility for Charging**

It supports up to 15W fast charging and is backward compatible with 10W/7.5W/5W wireless charging.



toocki



**Super Safe Ease Charging**

Built-in multiple protection protection equipment for safe and fast charging.



**Excellent Coil Smooth Charging**

The wireless charging has a built-in pure copper coil, the magnetic field is more stable, providing safer charging.

دارای پورت USB-C، به همراه پایه نگهدارنده

رنگ مشکی

ساخته شده از پلی کربنات، اکریلیک و فلز روی

دارای حفاظت‌های هوشمند شارژ

# انواع هندزفری و هدفون

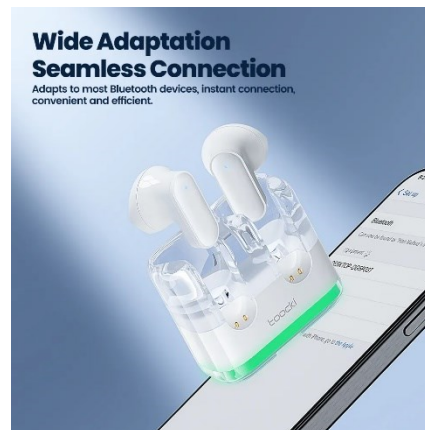

بلوتوث نسخه 5.3 و دارای چراغ LED چند رنگ  
رنگ مشکی و سفید، ساخته شده از مواد پلی کربنات و ABS  
زمان شارژ ۱ ساعت و زمان استفاده ۵ ساعت با هر بار شارژ  
ضد آب با درجه IPX4



دارای صفحه نمایشگر، بلوتوث نسخه 5.3  
 رنگ مشکی و سفید  
 زمان شارژ ۲ ساعت و زمان نگهداری شارژ در حالت استندبای به مدت ۳۵ ساعت  
 ضد آب با درجه IPX4



**TWS Wireless Bluetooth Earphones**

- Smart Digital Display
- 30H Battery Life
- Bluetooth 5.3



**30H Long Battery Life**

The earphones have a battery life of 6h per charge, and with the charging case can last up to a total of 30h.



**Real-time Battery Digital Display**

The digital display design tracks the charging case and earphones power in real time at a glance.

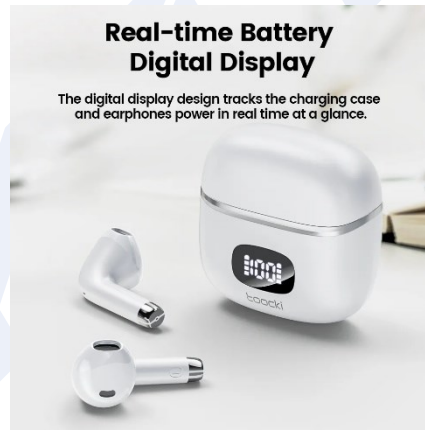

**Immersive Stereo Sound**

13mm moving coil delivers crisp sound with stereo music.



**Advanced Bluetooth 5.3**

Greatly improves transmission speed, providing you with a low-latency listening experience.



دارای درگاه USB-C، بلوتوث نسخه 5.3

رنگ مشکی و سفید، ساخته شده از مواد ABS

زمان شارژ ۲ ساعت، زمان استندبای به مدت ۳۰ ساعت

ضد آب با درجه IPX4

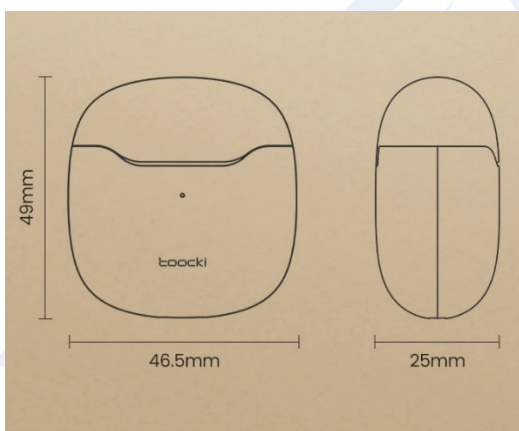

دارای درگاه USB-C، بلوتوث نسخه 5.3  
 رنگ مشکی و سفید، ساخته شده از مواد ABS  
 زمان شارژ ۱ ساعت، زمان نگهداری شارژ در حالت استندبای به مدت ۲۵ ساعت  
 ضد آب با درجه IPX4

**Built-in Bluetooth 5.3 Chip**

Equipped with Bluetooth 5.3 chip to stabilize the connection, reduce sound quality loss and enhance anti-interference ability.



toocki



**Long Endurance Life For Freely Enjoyment**

28 hours of music playback time and 30 hours of standby time for complete listening freedom.

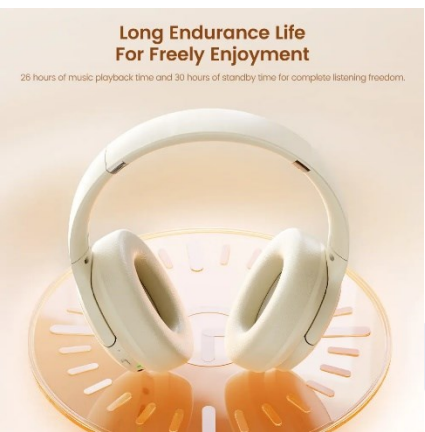

**40mm Moving Coil Unit**

The soundstage is powerful, low-frequency, and the vocals are full, making every musical beat dynamic.



**Convenient Foldable Design**

When not in use, it can be easily folded into the bag without taking up space.



دارای درگاه USB-C، بلوتوث نسخه 5.3

رنگ بژ، ساخته شده از مواد ABS

زمان شارژ ۲ ساعت، زمان نگهداری شارژ در حالت استندبای به مدت ۱ ماه

ضد آب با درجه IPX4

# پاور بانک

**Extremely Thin  
Easy to Carry with**

The tailor-made power bank is only 9mm thick, making it easier to carry with.



**Magnetic Wireless  
One Snap to Charge**

Support for iPhone 12-14 series wireless charging without data cable.



**Magnetic Adsorption  
Precise Position**

Built-in large coil and precise magnetic alignment for automatic adsorption and sensitive induction.



**Cable & Wireless  
2-in-1 Charge**

The 2-in-1 magnetic wireless charger supports PD 20W full-speed fast charging.



**Slim Design  
Sufficient Power**

The large capacity of 5000mAh allows you to easily respond to low battery difficulties outdoors.

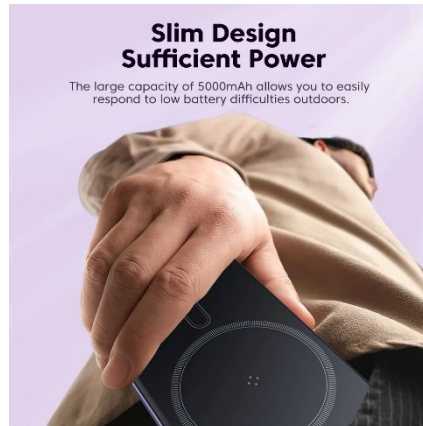

دارای شارژ بی سیم و باتری لیتیوم پلیمر

ضخامت کم، رنگ بنفش و ساخته شده از مواد PC، ABS و آلیاژ آلومینیوم

خروجی شارژ وایرلس ۵، ۷.۵، ۱۰ و ۱۵ وات و دارای ورودی و خروجی Type-C

ورودی پورت Type-C : 9V2A و 5V3A و خروجی پورت Type-C : 5V3.0A، 9V2.2A و 12V1.67A

**5000mAh**

USB-C Cable+iP Output



**Dual Port Output  
For iOS and Android**

A mobile power supply can support charging for Apple and Android phones at the same time.



**Surging Power  
Always Online**

The large capacity of 5000mAh ensures that the power of the device is always sufficient.



**Plug and Charge  
Easy for Travel**

The pocket power bank allows you to easily replenish power anytime, anywhere.

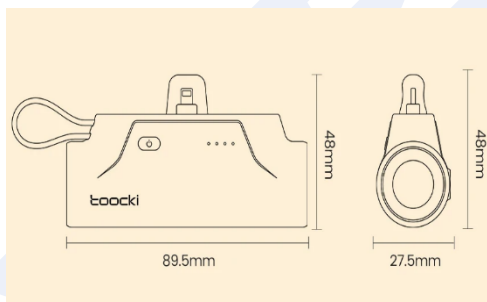

دارای درگاه USB-C، بلوتوث نسخه 5.3

رنگ بژ، ساخته شده از مواد ABS

زمان شارژ ۲ ساعت، زمان نگهداری شارژ در حالت استندبای ۱ ماه

ضد آب با درجه IPX4

# سایر محصولات

**360° Flexible Rotation**

360° design adjust the comfortable navigation angle as you like.



**Single-hand Operation**

Built-in gravity-sensing device, automatic clamping after the phone is pressed down.



**Wide Arm Clamp Widely Adaptable**

Compatible with 4.7-7inch phones, with or without a case all applicable.



**Retractable Tail Hook**

Hook piece stuck to the air vent and base nut rotating reinforcement can be more stable.

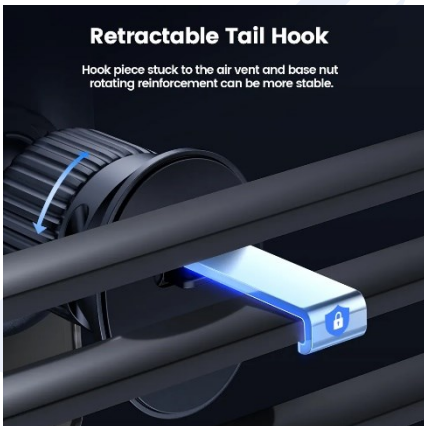

**Triangle Fixed Without Falling Out**

Gravity tightening into a solid golden triangle, fearless of various road conditions.



انعطاف پذیر، قابل تنظیم و قابل نصب بر روی دریچه تهویه خودرو

رنگ مشکی

ساخته شده از پلی کربنات و ABS

دارای قابلیت چرخش ۳۶۰ درجه





toocki



پشتیبانی از انواع تجهیزات با درگاه‌های مختلف، توان ۶۰ وات و پشتیبانی از پرتکل شارژ سریع PD

رنگ مشکی و سفید

ساخته شده از پلی‌کربنات و ABS

سرعت انتقال داده ۴۸۰ مگابیت بر ثانیه

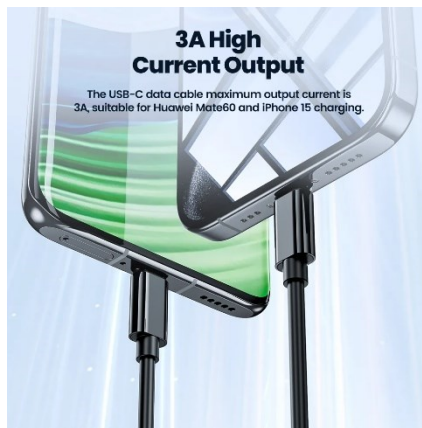
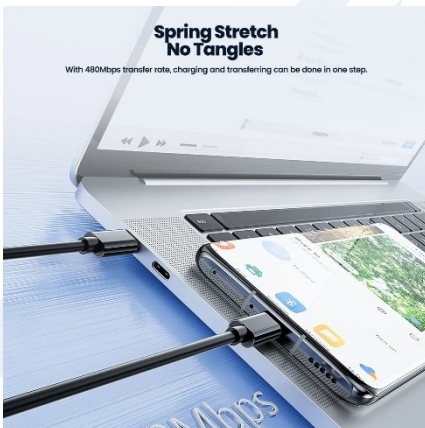

پشتیبانی از انواع تجهیزات با درگاه‌های Type-C و Lightning، جریان 3A و دارای شارژر بی سیم مخصوص i-watch رنگ مشکی

ساخته شده از پلاستیک، PU و ABS

سرعت انتقال داده ۴۸۰ مگابیت بر ثانیه

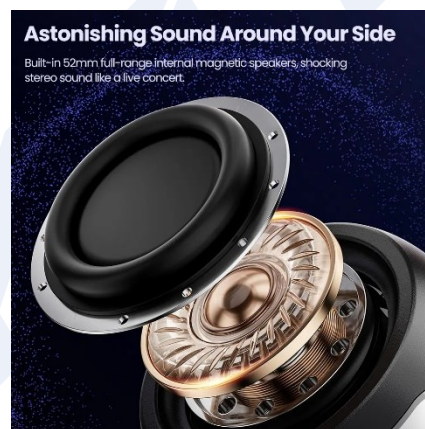

بلوتوث نسخه ۵، توان خروجی ۳ وات، دارای پورت Type-C، چراغ LED چند رنگ و کیفیت صدای Hi-Fi

رنگ مشکی

ساخته شده از پلی کربنات و ABS

پورت‌های ورودی AUX، USB-A و Micro-SD

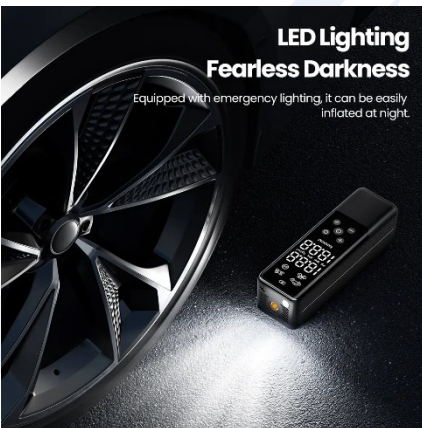
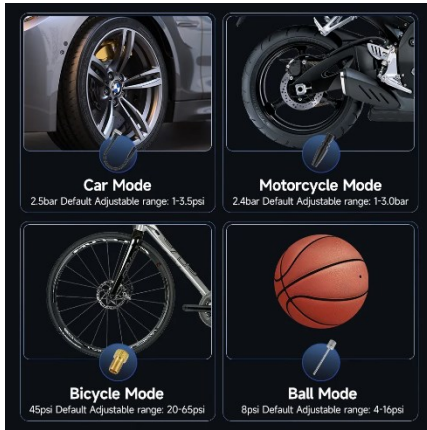

توان خروجی ۸۵ وات، توان باد ۲۵ لیتر در دقیقه  
 رنگ مشکی، وزن ۵۰۰ گرم  
 ساخته شده از پلی کربنات و ABS  
 دارای چراغ LED برای استفاده بهتر در محیط تاریک



توان خروجی ۵۵ وات، دارای باتری ۲۰۰۰ میلی آمپر و قدرت مکش بالا و دارای پورت Type-C

رنگ مشکی و وزن ۳۴۰ گرم

ساخته شده از مواد ABS

دور موتور 45000 rpm و قدرت مکش 5000 pa